

Dell™ 4610X WIRELESS PLUS

Projektor

Användarhandbok

Anteckningar, meddelanden, och varningar



NOTERA: EN ANTECKNING anger viktig information som hjälper dig att bättre använda din projektor.



NOTERA: ETT MEDDELANDE anger en eventuell fara för hårdvaran eller förlust av data och talar om för dig hur du undviker problemet.



VARNING: EN VARNING anger risk för materiella skador, personskador eller död.

Informationen i detta dokument kan ändras utan varsel.

© 2010 Dell Inc. Alla rättigheter förbehållna.

Det är strängt förbjudet att reproducera detta material på något som helst sätt utan skriftlig tillåtelse från Dell Inc..

Varumärken som används i denna text: *Dell* och *DELL*-logotypen är varumärken tillhörande Dell Inc.; *DLP* och *DLP*-logotypen är varumärken tillhörande TEXAS INSTRUMENTS INCORPORATED; *Microsoft* och *Windows* är antingen registrerade varumärken eller varumärken tillhörande Microsoft Corporation i Förenta staterna och/eller andra länder.

Övriga varumärken kan användas i detta dokument som en hänvisning till antingen de entiteter som har upphovsrätten till dessa namn eller deras produkter. Dell Inc. fransäger sig äganderätt vad gäller varumärken och varunamn utöver sitt eget.

Modell 4610X WIRELESS PLUS

Maj 2010 Rev. A01

Innehåll

1	Din Dell-projektor	6
	Om projektor	7
2	Ansluta projektor	9
	Installation av antennen	10
	Ansluta till en dator	11
	Anslutning av en dator med en VGA-kabel	11
	Loopthrough-anslutning av bildskärmen med hjälp av VGA-kablar	12
	Ansluta en dator med en RS232-kabel	13
	Ansluta en dator trådlöst	14
	Ansluta en DVD-spelare	15
	Ansluta till DVD-spelare med S-videokabel	15
	Ansluta en DVD-spelare med en kompositvideokabel	16
	Ansluta en DVD-spelare med en komponentvideokabel	17
	Ansluta en DVD-spelare med en HDMI-kabel	18
	Ansluta till ett lokalt nätverk	19
	För projicering av en bild och kontroll av projektor som är ansluten till ett nätverk med en RJ45 kabel	19
	Professionella installationsalternativ: Installation för Driving Automatic Screen	20
	Ansluta en kommersiell RS232 kontrollbox	21

3	Använda projektorn	22
	Slå på projektorn	22
	Stänga av projektorn	22
	Justera den projicerade bilden	23
	Öka projektorns höjd	23
	Sänka projektorns höjd	23
	Justera projektorzoom och fokus	24
	Justera storleken på den projicerade bilden	25
	Använda Kontrollpanelen	27
	Använda fjärrkontrollen	29
	Sätta i fjärrkontrollens batterier	32
	Fjärrkontrollens användningsområde	33
	Använda OSD-menyn	34
	Huvudmeny	34
	AUTOJUST.	34
	INGÅNGSVAL	35
	BILD (i datorläge)	36
	BILD (i videoläge)	37
	VISA (i datorläge)	38
	VISA (i videoläge)	40
	LAMP	41
	INSTÄLLNING	41
	INFORMATION	44
	ÖVRIGA	44
	Installation trådlöst nätverk	51

	4610X WIRELESS PLUS Trådlös programmjukvara	55
	Sköta projektorn från webbhanteringen	59
	Konfigurera nätverksinställningarna	59
	Öppna Web Management	59
	Skapa programigenkänningsstecken	78
4	Felsökning av din projektor	79
	Ledande signaler	83
	Byte av lampa	85
5	Specifikationer	87
6	Kontakta Dell	92
7	Bilaga: Ordlista	93

Din Dell-projektor

Projektorn levereras med de tillbehör som visas nedan. Se till att du har alla delar och kontakta Dell™ om något saknas.

Paketets innehåll

Nätkabel



1,8 m VGA- kabel (VGA till VGA)



Antenn



Fjärrkontroll



CD bruksanvisning och dokumentation

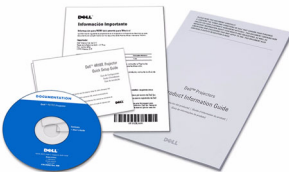

Transportväska



AAA-batterier (2)



Om projektorn

Ovanifrån



Undersida

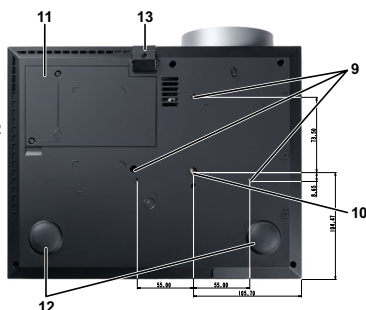

1	Kontrollpanel
2	Zoomspak
3	Fokusering
4	Objektiv
5	Hissknapp för höjjusteringar
6	IR-mottagare
7	Objektivlock
8	Antenn
9	Monteringshål för takmontering: Skruvhål M3 x 6,5 mm djup. Rekommenderad vridkraft <8kgf-cm
10	Monteringshål för stativ: Sätt i mutter 1/4"x20 UNC
11	Lamphölje
12	Lutningsjusteringshjul
13	Hissfot

VARNING: Säkerhetsinstruktioner

- 1 Använd inte projektorn i närheten av värmealstrande utrustning.
- 2 Använd inte projektorn i mycket dammiga miljöer. Dammet kan göra att systemet strejkar och projektorn kommer att stängas av automatiskt.
- 3 Se till att projektorn är monterad på en väl ventilerad plats.

- 4 Blockera inte ventilationsspringorna och öppningarna på enheten.
- 5 Se till att projektorn arbetar i en omgivande temperatur på mellan 5 °C till 35 °C.
- 6 Försök inte att vidröra ventilationsöppningen eftersom den kan bli mycket het efter att projektorn slagits på eller direkt efter att den stängts av.
- 7 Titta inte direkt in i linsen när projektorn är påslagen eftersom det kan skada ögonen.
- 8 Placera inga föremål nära eller framför projektorn och täck inte över objektivet när projektorn är på eftersom värmen kan få föremålet att smälta eller börja brinna.
- 9 Använd inte den trådlösa projektorn nära hjärtpacemakers.
- 10 Använd inte den trådlösa projektorn nära hjärtpacemakers.
- 11 Använd inte den trådlösa projektorn nära mikrovågsugnar.

**NOTERA:**

- Försök inte underhålla produkten själv. Den bör installeras av en kvalificerad tekniker.
- Rekommenderar monteringsats för projektorn (art. nr. C3505). För ytterligare information se Dell Supports webbsida på support.dell.com.
- För ytterligare information, se *säkerhetsinformationen* som levererades tillsammans med projektorn.

2

Ansluta projektorn

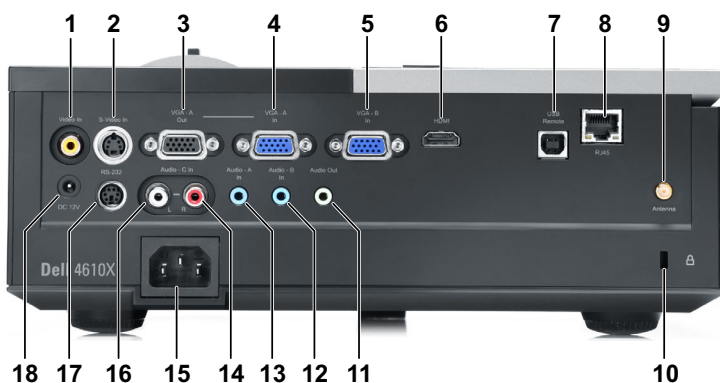

1	Kompositvideokontakt	10	Säkerhetskabelöppning
2	S-videokontakt	11	Ljudutgångskontakt
3	VGA-A-utgång (monitor loop-through)	12	Ljud-B inmatningskontakt
4	VGA-A inmatningskontakt (D-sub)	13	Ljud-B inmatningskontakt
5	VGA-A inmatningskontakt (D-sub)	14	Ljud-C höger kanal inmatningskontakt
6	HDMI-kontakt	15	Nätkabelskontakt
7	USB fjärrkontakt	16	Ljud-C vänster kanal inmatningskontakt
8	RJ45-anlutning	17	RS232-kontakt
9	Antennanslutning	18	+12V DC-utgång



WARNING: Innan någon av procedurerna i detta avsnitt inleds, följ säkerhetsinstruktionerna på sida 7.

Installation av antennen

Din projektor levereras med en trådlös antenn för trådlös nätverksanslutning. Se "Installation trådlöst nätverk" på sida 51.

- 1 Skruva fast antennen på antennkontakten på baksidan av projektorn.

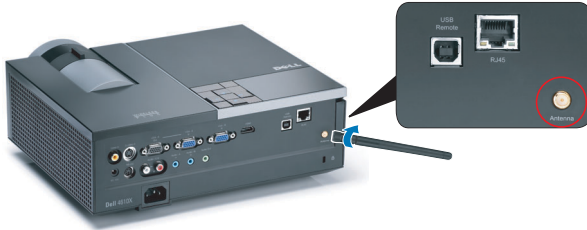

- 2 Rikta in antenntippen såsom visas.



Ansluta till en dator

Anslutning av en dator med en VGA-kabel



1	Strömsladd
2	VGA till VGA-kabel
3	USB-A till USB-B-kabel



NOTERA: USB-kabeln medföljer inte projektorn.



NOTERA: USB-kabeln måste vara ansluten för att funktionerna Nästa sida och Föregående sida på fjärrkontrollen skall fungera.

Loopthrough-anslutning av bildskärmen med hjälp av VGA-kablar

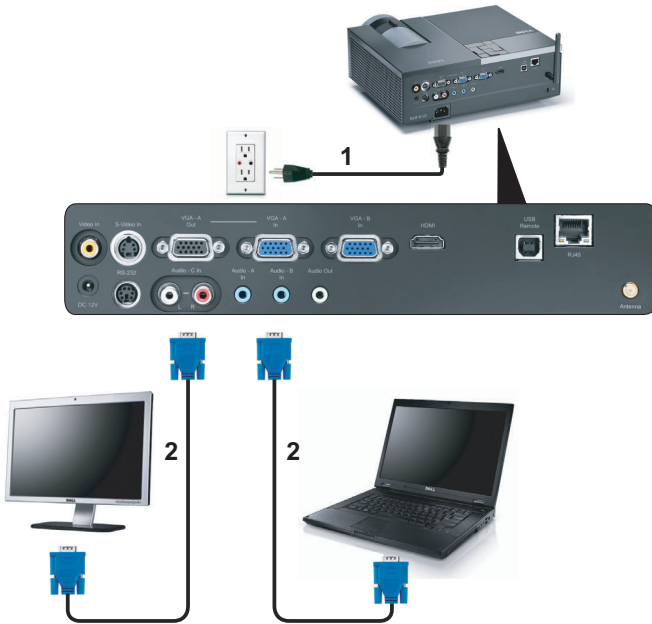

1	Strömsladd
2	VGA till VGA-kabel



NOTERA: Endast en VGA-kabel medföljer din projektor. En extra VGA-kabel kan inköpas på Dells webbplats på dell.com.

Ansluta en dator med en RS232-kabel





1	Strömsladd
2	RS232-kabel

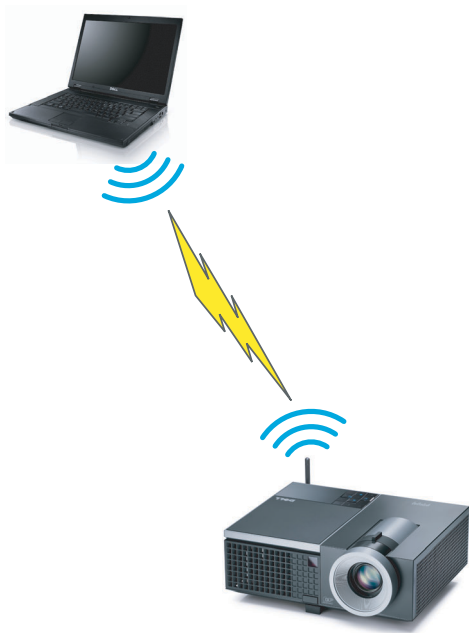

NOTERA: RS232-kabeln medföljer inte projektorn. Rådgör med en professionell installatör angående kabeln och RS232 fjärrkontrollprogram.

Ansluta en dator trådlöst



 **NOTERA:** Din dator måste ha trådlös funktion och bör konfigureras korrekt för att upptäcka den trådlösa anslutningen. Se datorns dokumentation om hur den trådlösa anslutningen konfigureras.

Ansluta en DVD-spelare

Ansluta till DVD-spelare med S-videokabel



1	Strömsladd
2	S-videokabel



NOTERA: S-videokabeln medföljer inte projektorn. En S-video förlängningskabel (50ft/100ft) kan inköpas på Dells hemsida på dell.com.

Ansluta en DVD-spelare med en kompositvideokabel



1	Strömsladd
2	Kompositvideokabel



NOTERA: Kompositvideokabeln medföljer inte projektorn. Du kan köpa kompositvideo förlängningskabel (50 ft / 100 ft) från Dells webbsida på dell.com.

Ansluta en DVD-spelare med en komponentvideokabel

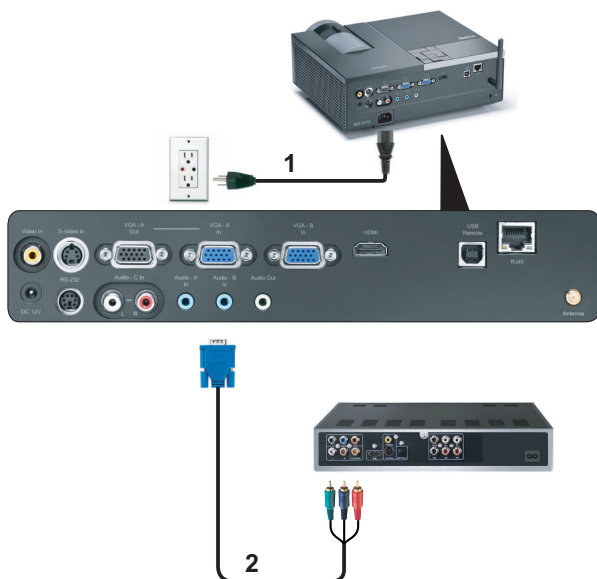

1	Strömsladd
2	VGA till komponentvideokabel



NOTERA: VGA till komponentvideokabel medföljer inte projektorn. En VGA till komponentvideoförlängningskabel (50ft/100ft) kan inköpas på Dells hemsida på dell.com.

Ansluta en DVD-spelare med en HDMI-kabel



1	Strömsladd
2	HDMI-kabel



NOTERA: HDMI-kabeln medföljer inte projektorn.

Ansluta till ett lokalt nätverk

För projicering av en bild och kontroll av projektorn som är ansluten till ett nätverk med en RJ45 kabel.

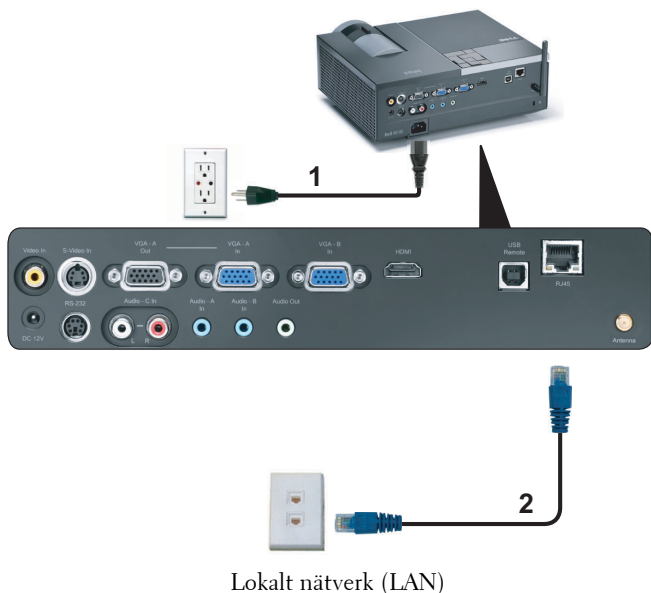

1	Strömsladd
2	RJ45-kabel



NOTERA: RJ45-kabeln medföljer inte projektorn.

Professionella installationsalternativ: Installation för Driving Automatic Screen

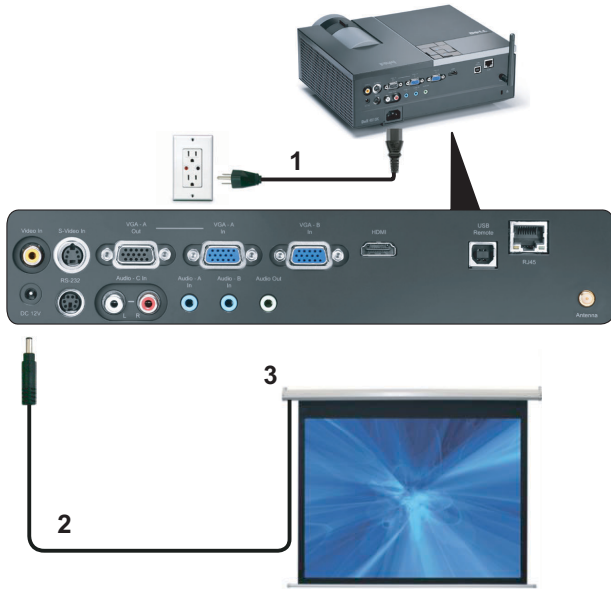

1	Strömsladd
2	12V likströmskontakt
3	Automatisk skärm



NOTERA: Använd en 12V likströmskontakt med en dimension på 1,7 mm (ID) x 4,00 mm (OD) x 9,5 mm (axelledning) för att koppla den automatiska skärmen till projektorn.

12V likströmskontakt



Ansluta en kommersiell RS232 kontrollbox

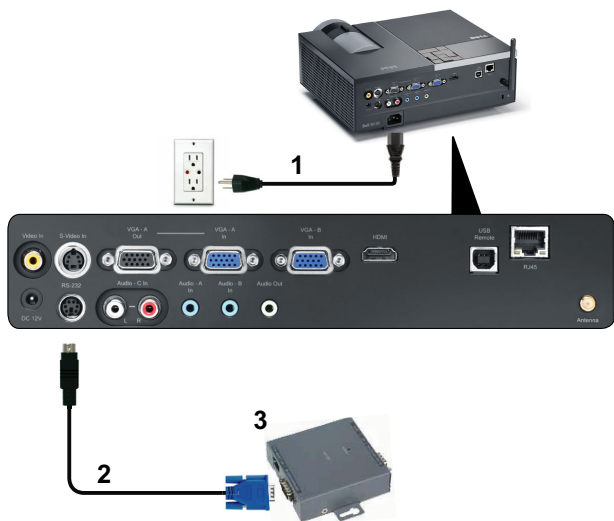

1	Strömsladd
2	RS232-kabel
3	Kommersiell RS232 kontrollbox



NOTERA: RS232-kabeln medföljer inte projektorn. Rådgör med en professionell tekniker vid införskaffande av kabeln.

Använda projektorn

Slå på projektorn



NOTERA: Slå på projektorn innan du slår på källan (dator, DVD-spelare etc.). **Strömknappens** lampa blinkar blå tills den trycks in.

- 1 Ta bort linsskyddet.
- 2 Anslut strömsladden och lämpliga signalkablar. För information om anslutning av projektorn se "Ansluta projektorn" på sida 9.
- 3 Tryck på **Strömknappen** (se "Använda Kontrollpanelen" på sida 27 för att leta reda på **Strömknappen**).
- 4 Slå på din källa (dator, DVD-spelare etc.).
- 5 Anslut källan till projektorn med lämplig kabel. Se "Ansluta projektorn" på sida 9 för instruktioner för att ansluta källan till projektorn.
- 6 Som standard är inmatningskällan inställd på VGA-A. Ändra inmatningskälla för projektorn om så behövs.
- 7 Om du har flera källor anslutna till projektorn tryck på knappen **Source (källa)** på fjärrkontrollen eller kontrollpanelen för att välja önskad källa. Se "Använda Kontrollpanelen" på sida 27 och "Använda fjärrkontrollen" på sida 29 för att lokalisera **Source (källa)** knappen.

Stänga av projektorn



NOTERA: Koppla ifrån projektorn efter att den stängts av ordentligt såsom förklaras i följande procedur.

- 1 Tryck på **Strömbrytaren**.



NOTERA: Meddelandet "**Tryck på strömbrytaren för att stänga av projektorn**" visas på skärmen. Meddelandet försvinner efter 5 sekunder eller så kan du trycka på knappen **Menu** för att rensa bort det.

- 2 Tryck på **Strömbrytaren** igen. Kylfläkten fortsätter att arbeta i 120 sekunder.
- 3 För att stänga av projektorn snabbare tryck på strömbrytaren och håll den intryckt i 1 sekund medan projektorns kylfläkt fortfarande körs.

 **NOTERA:** Innan du slår på projektorn igen, vänta 60 sekunder för att låta den interna temperaturen stabiliseras.

4 Koppla från strömsladden från det elektriska uttaget och från projektorn.

Justera den projicerade bilden

Öka projektorns höjd

1 Tryck på hissknappen.

2 Höj projektorn till önskad visningsvinkel, släpp sedan knappen för att låsa lyftfötterna på plats.

3 Använd lutningsjusteringshjulet för att finjustera visningsvinkeln.

Sänka projektorns höjd

1 Tryck på hissknappen.

2 Sänk projektorn och släpp sedan knappen för att låsa hissfoten i position



1	Höjningsknapp
2	Hissfot (Lutningsvinkel: 0 till 9,5 grader)
3	Lutningsjusteringshjul

Justera projektorzoom och fokus



ARNING: För att undvika skador på projektorn se till att zoomlinsen och hissfooten är helt indragen innan projektorn flyttas eller placeras i bärväska.

1 Vrid på zoomspaken för att zooma in och ut.

2 Vrid på fokusringen tills bilden är klar. Projektorn fokuserar på ett avstånd mellan 1,2 m och 10 m (3,94 ft till 32,81 ft).



1	Zoomspak
2	Fokusring

Justera storleken på den projicerade bilden

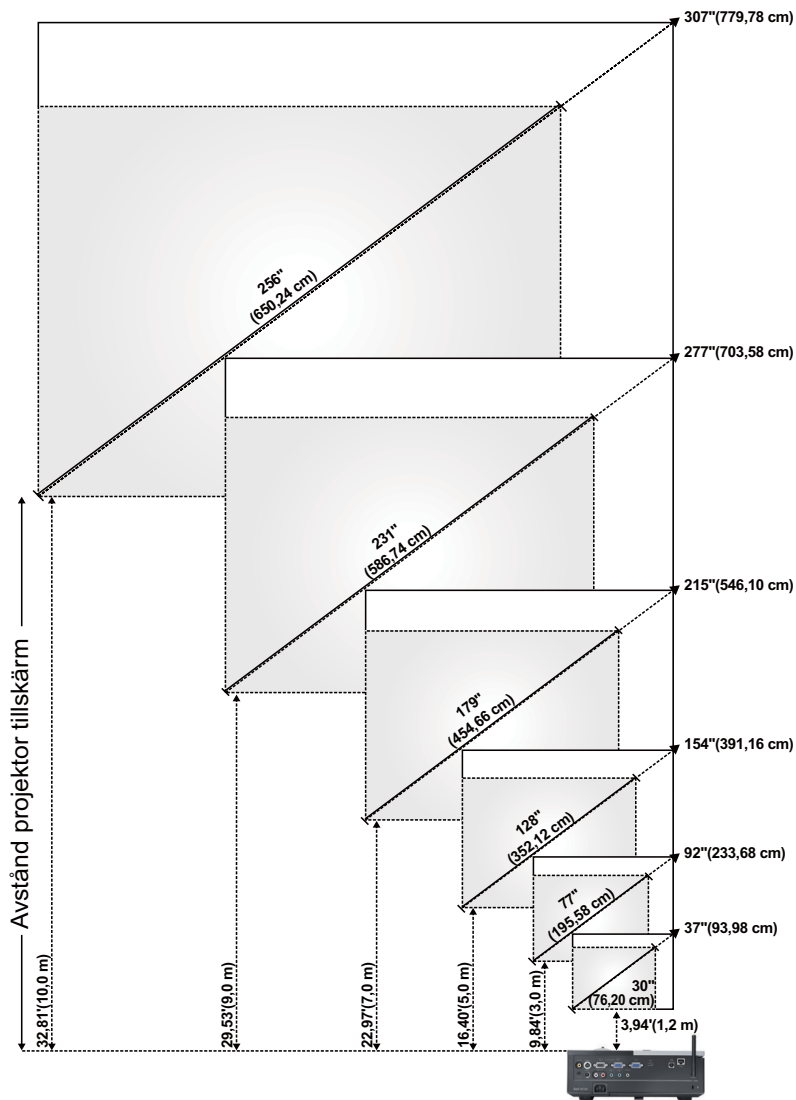





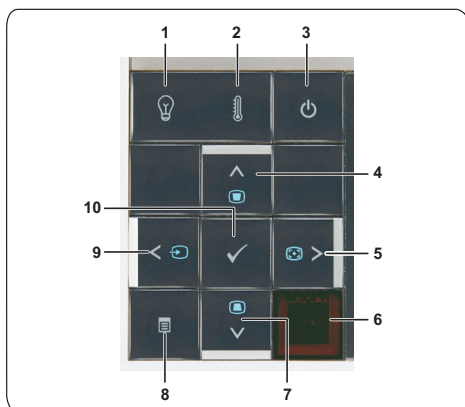

Skärm (Diagonal)	Max.	37 tum (93,98 cm)	92 tum (233,68 cm)	154 tum (391,16 cm)	215 tum (546,10 cm)	277 tum (703,58 cm)	307 tum (779,78 cm)
	Min.	30 tum (76,20 cm)	77 tum (195,58 cm)	128 tum (322,12 cm)	179 tum (454,66 cm)	231 tum (586,74 cm)	256 tum (650,24 cm)
Skärmstor lek	Max. (BxH)	29,53 tum X 22,05 tum"	74,02 tum X 55,51 tum"	123,23 tum X 92,13 tum"	172,44 tum X 129,13 tum"	221,65 tum X 166,14 tum"	246,06 tum X 184,65 tum"
		(75 cm X 56 cm)	(188 cm X 141 cm)	(313 cm X 234 cm)	(438 cm X 328 cm)	(563 cm X 422 cm)	(625 cm X 469 cm)
	Min. (BxH)	24,8 tum X 18,5 tum"	61,42 tum X 46,06 tum"	102,36 tum X 76,77 tum"	143,70 tum X 107,48 tum"	184,65 tum X 138,58 tum"	205,12 tum X 153,94 tum"
		(63 cm X 47 cm)	(156 cm X 117 cm)	(260 cm X 195 cm)	(365 cm X 273 cm)	(469 cm X 352 cm)	(521 cm X 391 cm)
Hd	Max.	25,59 tum (65 cm)	63,78 tum (162 cm)	106,30 tum (270 cm)	148,43 tum (377 cm)	190,94 tum (485 cm)	212,20 tum (539 cm)
	Min.	21,26 tum (54 cm)	53,15 tum (135 cm)	88,58 tum (225 cm)	123,62 tum (314 cm)	159,06 tum (404 cm)	176,77 tum (449 cm)
Avstånd		3,94 tum (1,2 m)	9,8 tum (3,0 m)	16,4 tum (5,0 m)	23,0 tum (7,0 m)	29,5 tum (9,0 m)	32,81 tum (10,0 m)
* Denna graf är endast för användarens referenser.							

Använda Kontrollpanelen









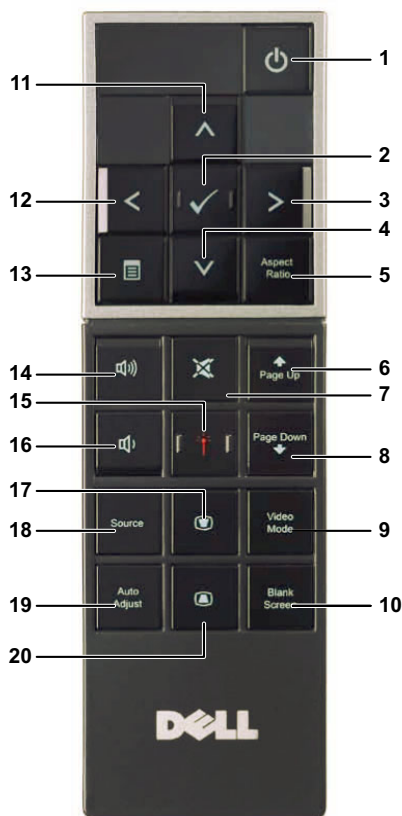







-
- | | | |
|-------|-----------------------|---|
| 1 | LAMPA, varningslamppa | <p>Om den gula LAMPA-indikatorn är på eller blinkar kan ett av följande fel ha uppstått.</p> <ul style="list-style-type: none">• Lampan har nått slutet av sin användbarhet.• Lampmodulen är inte korrekt installerad• Lampans drivenhet har slutat fungera• Färghjulet har slutat fungera <p>För ytterligare information se "Felsökning av din projektor" på sida 79 och "Ledande signaler" på sida 83.</p> |
| <hr/> | | |
| 2 | TEMP-varningslamppa | <p>Om den gula TEMP-indikatorn är på eller blinkar kan ett av följande fel ha uppstått</p> <ul style="list-style-type: none">• Temperaturen inuti projektorn är för hög• Färghjulet har slutat fungera <p>För ytterligare information se "Felsökning av din projektor" på sida 79 och "Ledande signaler" på sida 83.</p> |
| <hr/> | | |
| 3 | Ström | <p>Slår på eller stänger av projektorn. För ytterligare information se "Slå på projektorn" på sida 22 och "Stänga av projektorn" på sida 22.</p> |
-

4	Upp  / Keystonejustering	Tryck för att välja kommandon i bildskärmsmenyn (OSD). Tryck för att justera bildförvrängning som orsakas av projektorns lutning (+40/-35 grader)
5	Höger  / Autojustering	Tryck för att välja kommandon i bildskärmsmenyn (OSD). Tryck för att synkronisera projektorn till inmatningskällan.  NOTERA: Autojustering fungerar inte om OSD-menyn visas.
6	IR-mottagare	Rikta fjärrkontrollen mot IR-mottagaren och tryck på en knapp.
7	Ned  / Keystonejustering	Tryck för att välja kommandon i bildskärmsmenyn (OSD). Tryck för att justera bildförvrängning som orsakas av projektorns lutning (+40/-35 grader)
8	Meny 	Tryck för att aktivera OSD-menyn. Använd piltangenterna och Meny-knappen för att navigera i OSD-menyn.
9	Vänster  / Källa	Tryck för att välja kommandon i bildskärmsmenyn (OSD). Tryck för att växla mellan analog RGB-, komposit-, komponent- (YPbPr via VGA), S-video- och HDMI-källa när flera källor anslutits till projektorn.
10	Enter 	Tryck för att bekräfta valt alternativ.

Använda fjärrkontrollen



1	Ström 	Slår på eller stänger av projektorn. För ytterligare information se "Slå på projektorn" på sida 22 och "Stänga av projektorn" på sida 22.
2	Enter 	Tryck för att bekräfta valt alternativ.
3	Höger 	Tryck för att välja kommandon i bildskärmsmenyn (OSD).
4	Ned 	Tryck för att välja kommandon i bildskärmsmenyn (OSD).
5	Bildförhållande	Tryck för att ändra bildförhållandet på visad bild.

6	Sida upp 	Tryck för att gå till föregående sida. NOTERA: USB-kabeln måste vara ansluten om du vill använda funktionen Sida upp.
7	Tyst 	Tryck för att tysta eller slå på projektorns högtalare.
8	Sida ned 	Tryck för att gå till nästa sida. NOTERA: USB-kabeln måste vara ansluten om du vill använda funktionen Sida ned.
9	Videoläge	Projektorn har förinställd konfiguration som optimerats för visning av data (presentationsdia) eller video (filmer, spel osv). Tryck på knappen Videoläge för att växla mellan Presentationsläge , Ljust läge , Filmläge , sRGB och Anpassat läge . Om du trycker på knappen Videoläge en gång visas aktuellt visningsläge. Genom att trycka på knappen videoläge på nytt växlar du mellan lägena.
10	Tom skärm	Tryck för att dölja/visa bilden.
11	Upp 	Tryck för att välja kommandon i bildskärmsmenyn (OSD).
12	Vänster 	Tryck för att välja kommandon i bildskärmsmenyn (OSD).
13	Meny 	Tryck för att aktivera OSD-menyn.
14	Volym upp 	Tryck för att öka volymen.
15	Laser 	Rikta fjärrkontrollen mot bildduken och håll ned laserknappen för att aktivera laserlampan. ⚠ VARNING: Titta inte på laserljuset när det är aktiverat. Undvik att rikta laserljuset mot dina ögon.
16	Volym ned 	Tryck för att minska volymen.
17	Keystone-justering 	Tryck för att justera bildförvrängning som orsakas av projektorns lutning (+40/-35 grader)

18	Källa	Tryck för att växla mellan analog RGB-, komposit-, komponent- (YPbPr, via VGA), HDMI- och S-videokällor.
19	Autojustering	Tryck för att synkronisera projektorn med inmatningskällan. Autojustering fungerar inte om OSD:n visas.
20	Keystone-justering 	Tryck för att justera bildförvrängning som orsakas av projektorns lutning (+40/-35 grader)

Sätta i fjärrkontrollens batterier

 **NOTERA:** Ta ut batterierna ur fjärrkontrollen när den inte används.

1 Tryck på spärren för att lyfta batteriluckan.



2 Kontrollera polaritetsmärkningen (+/-) på batterierna.



3 Sätt i batterierna med polerna i enlighet med markeringarna i batterifacket.



 **NOTERA:** Undvik att blanda ihop olika sorters batterier och att använda gamla batterier tillsammans med nya.

4 Sätt tillbaka batterilocket.





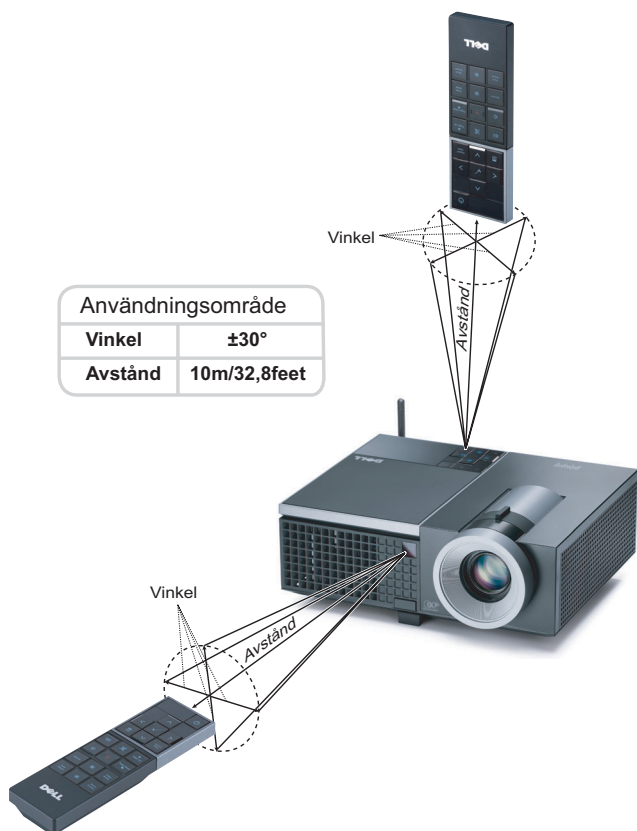





Fjärrkontrollens användningsområde



NOTERA: Faktiskt användningsområde kan avvika något från diagrammet. Svaga batterier kan också innebära att fjärrkontrollen inte kan kontrollera projektorn ordentligt.

Använda OSD-meny

- Projektorn har en flerspråkig OSD-meny som kan visas med eller utan inmatningskälla.
- Navigera igenom flikarna i huvudmenyn genom att trycka på  eller  på projektorns kontrollpanel eller på fjärrkontrollen.
- Välj undermeny genom att trycka på  på projektorns kontrollpanel eller fjärrkontrollen.
- Välj alternativ genom att trycka på  eller  på projektorns kontrollpanel eller fjärrkontrollen. Färgen ändras till mörkblå. Då ett alternativ valts ändras färgen till mörkblått.
- Använd  eller  på kontrollpanelen eller fjärrkontrollen för att justera inställningarna.
- För att gå tillbaka till Huvudmenyn, gå till Bakåt-fliken och tryck på  på kontrollpanelen eller fjärrkontrollen.
- Stäng OSD-meny genom att gå till AVSLUTA-fliken och trycka på  eller tryck direkt på **Meny** på kontrollpanelen eller fjärrkontrollen.

Huvudmeny



AUTOJUST.

Autojustering justerar automatiskt projektorns **Frekvens** och **Tracking** i dator-läge. När autojustering pågår visas följande meddelande på filmduken:

Vänta...

INGÅNGSVAL

I menyn Ingångsval kan du välja projektorns ingångskälla.



AUTOKÄLLA—Välj **Av** (standard) för att låsa aktuell inmatningssignal. Om du trycker på knappen **Källa** när läget **Auto källa** är **Av** kan du välja ingångssignal manuellt. Välj **På** för autodetektering av tillgängliga inmatningssignaler. Om du trycker på **Källa** när projektorn är igång söker den

automatisk efter nästa tillgängliga ingångssignal.

VGA-A—Tryck för att söka efter en VGA-A signal.

VGA-B—Tryck på för att söka efter en VGA-B signal.

S-VIDEO—Tryck på för att söka efter en S-videosignal.

KOMPOSITVIDEO—Tryck på för att söka efter en kompositvideosignal.

HDMI—Tryck på för att söka efter en HDMI signal.

TRÅDLÖS / NÄTVERK—Trådlöst och nätverk måste vara **On**. Se sida 43. Tryck på för att komma åt projektorns skärm för trådlösa guiden.

AVANCERAD—Tryck på för att aktivera Inmatningsval Avancerad meny.

INGÅNGSVAL AVANCERAT

I menyn Ingångsval avancerat kan du aktivera eller inaktivera ingångskällor.

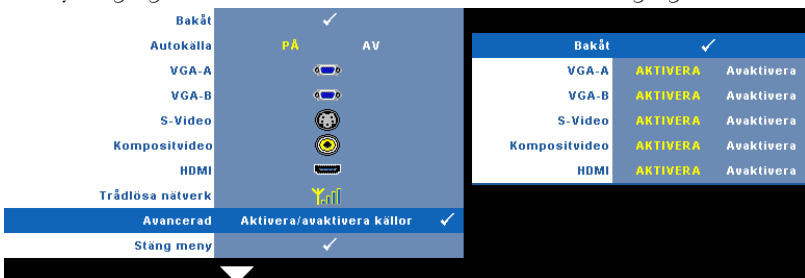



VGA-A—Använd och för att aktivera eller inaktivera VGA-A-inmatning.

VGA-B—Använd och för att aktivera eller inaktivera VGA-B-inmatning.

S-VIDEO—Använd och för att aktivera eller inaktivera S-videoinmatning.

KOMPOSITVIDEO—Använd  och  för att aktivera eller inaktivera kompositvideoinmatning.

HDMI—Använd  och  för att aktivera eller inaktivera HDMI-inmatning.



NOTERA: Du kan inte avaktivera nuvarande ingångskälla. Vid varje given tidpunkt måste minst två ingångskällor vara aktiverade.

BILD (i datorläge)

Använda **Bild** menyn, du kan justera visningsinställningarna för din projektor. Bildmenyn innehåller följande alternativ:

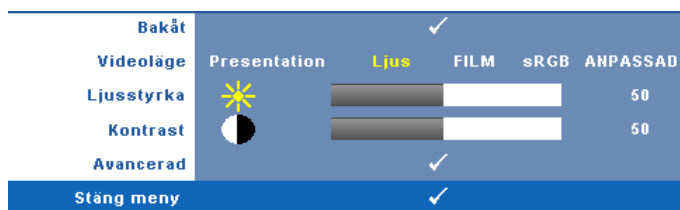

VIDEOLÄGE—Optimera visad bild: **Presentation**, **Ljus**, **Film**, **sRGB** (ger mer korrekt färgåtergivning) och **Anpassad** (ange egna inställningar).



NOTERA: Om du justerar inställningarna för **Ljusstyrka**, **Kontrast**, **Kättnad**, **Skärpa**, **Nyans** och **Avancerad** kommer projektorn automatiskt att växla till **Anpassad**.

LJUSSTYRKA—Använd  och  för att justera bildens ljusstyrka.

KONTRAST—Använd  och  för att justera bildkontrast.

AVANCERAD—Tryck på  för att aktivera menyn **Avancerad bild**. Se "BILD AVANCERAT" på sida 38.

BILD (i videoläge)

Använda **Bildmenyn**, du kan justera visningsinställningarna för din projektor. Bildmenyn innehåller följande alternativ:



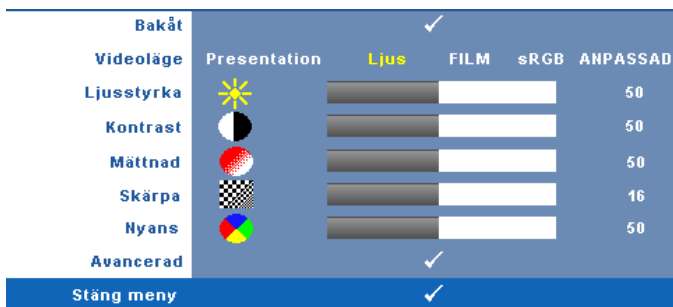

VIDEOLÄGE—Optimera visad bild: **Presentation**, **Ljus**, **Film**, **sRGB** (ger mer korrekt färgåtergivning) och **Anpassad** (ange egna inställningar).

 **NOTERA:** Om du justerar inställningarna för **Ljusstyrka**, **Kontrast**, **Mättnad**, **Skärpa**, **Nyans** och **Avancerad** kommer projektorn automatiskt att växla till **Anpassad**.

LJUSSTYRKA—Använd  och  för att justera bildens ljusstyrka.

KONTRAST—Använd  och  för att justera bildkontrast.

MÄTTNAD—Justera en videokälla från svartvitt till helt mättad färg. Tryck på  för att minska mängden färg i bilden och  för att öka mängden färg i bilden.

SKÄRPA—Tryck på  för att minska skärpan och  för att öka skärpan.

NYANS—Tryck på  för att öka mängden grönt i bilden och på  för att öka mängden rött (kan endast väljas vid NTSC-signal).

AVANCERAD—Tryck på  för att aktivera menyn **Avancerad bild**. Se ”BILD AVANCERAT” nedan.

 **NOTERA:** **Mättnad**, **Skärpa** och **Nyans** är endast tillgängliga när inmatningskällan kommer från komposit- eller S-video.

BILD AVANCERAT

I menyn Bild avancerat kan du justera projektorns visningsinställningar. Bildmenyn innehåller följande alternativ:

Bakåt		✓		
Vithet		<input type="range"/>		10
Färgtemp	Låg	Medel	HÖG	ANPASSAD
Anpassa färgsjustering	RÖD	<input type="range"/>		50
	GRÖN	<input type="range"/>		50
	BLÅ	<input type="range"/>		50
Färgutrymme	RGB	YCbCr	YPbPr	
Stäng meny		✓		

VITHET—Använd och för att justera vithet.

FÄRGTEMP—Justera färgtemperaturen. Bilden verkar kallare vid högre färgtemperaturer och varmare vid lägre färgtemperaturer. När värdena i menyn Färgjustering justeras aktiveras läget Anpassad. Värdena sparas i Anpassad-läget.

ANPASSA FÄRGSJUSTERING—Justera färgerna rött, grönt och blått manuellt.

FÄRGUTRYMME—Välj färgutrymme. Alternativen är: RGB, YCbCr, eller YPbPr.



VISA (i datorläge)

I menyn Visning kan du justera projektorns visningsinställningar. Bildmenyn innehåller följande alternativ:

Bakåt		✓		
Bildkvot		<input type="radio"/>	<input type="radio"/>	<input type="radio"/>
Zoom		✓		
Zoomnavigering		✓		
Horisont. Position		<input type="range"/>		100
Vertikal position		<input type="range"/>		100
Frekvens		<input type="range"/>		100
Tracking		<input type="range"/>		100
Stäng meny		✓		

BILDKVOT—Välj en bildproportion för att justera visad bild.

- Ursprung — välj Original för att bibehålla bildens bredd/höjdförhållande enligt ingångskällan.

-  4:3 — ingångskällan skaleras för att passa filmduken och projicerar en 4:3-bild.
-  Bred — ingångskällan skaleras för att passa filmdukens bredd för att kunna projicera en bredbild.

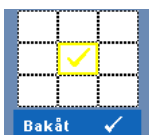

Zoom—Tryck på för att aktivera **Zoom**-menyn.

Välj område som skall zoomas och tryck sedan på för att den zoomade bilden.



Justera bildskalan genom att trycka på eller och tryck sedan på för att visa.



ZOOMNAVIGERING—Tryck på för att aktivera **Zoomnavigering**.

Använd för att navigera på projektionsskärmen.

HORISONTELL POSITION—Tryck på för att flytta bilden till vänster och på för att flytta den till höger.

VERTIKAL POSITION—Tryck på för att flytta bilden nedåt och på för att flytta den uppåt.

FREKVENNS—Ändra klockfrekvensen på displayens data så att den anpassas till datorns grafikkortsfrekvens. Om en flimrande vertikal kurva syns, använd **Frekvens**-kontrollen för att minimera staplarna. Detta är en grovjustering.



TRACKING—Synkronisera displaysignalens fas med grafikkortet. Om du upplever en ostadig eller flimrande bild, använder du **Tracking** för att korrigera den. Detta är en finjustering.

VISA (i videoläge)

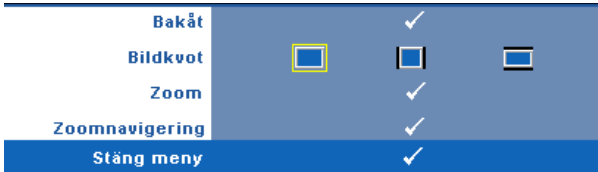
I menyn **Visning** kan du justera projektorns visningsinställningar. Bildmenyn innehåller följande alternativ:



BILDKVOT—Välj en bildproportion för att justera visad bild.



-  Ursprung — välj Original för att bibehålla bildens bredd/höjdförhållande enligt ingångskällan.
-  4:3 — ingångskällan skaleras för att passa filmduken och projicerar en 4:3-bild.
-  Bred — ingångskällan skaleras för att passa filmdukens bredd för att kunna projicera en bredbild.

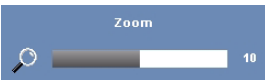

ZOOM—Tryck på  för att aktivera Zoom-menyn.

Välj område som skall zoomas och tryck sedan på  för att den zoomade bilden.



Justera bildskalan genom att trycka på  eller  och tryck sedan på  för att visa.



ZOOMNAVIGERING—Tryck på  för att aktivera Zoomnavigering.

Använd     för att navigera på projektionsskärmen.

LAMPA

Använda **Lampmenyn**, du kan justera visningsinställningarna för din projektor. I lampmenyn ges följande alternativ:

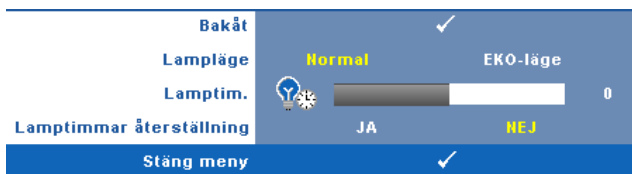

LAMPLÄGE—Välj mellan normal och eko-läge.

Normalläge fungerar vid full strömförbrukningsnivå. Eco-läge fungerar på en lägre strömförbrukningsnivå vilket kan leda till förlängning av lampans brinntid, tystare gång och svagare luminans på bildduken.

LAMPTIMMAR—Anger antal driftstimmar efter återställning av lamptimern.

LAMPTIMMAR ÅTERSTÄLLNING—Välj Ja för att återställa lamptimern.

INSTÄLLNING



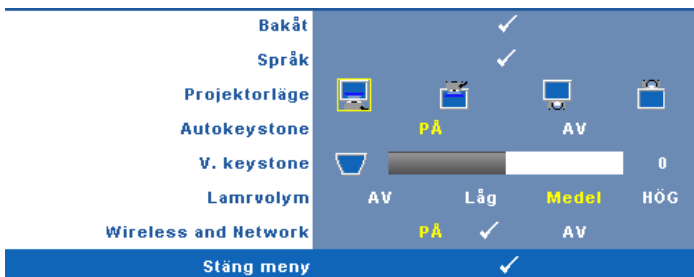

Inställningsmenyn låter dig ändra inställningarna för Språk, Projektorläge, Keystone, Larmvolym och Wireless och Network (Trådlöst och Nätverk).



SPRÅK—I språkmenyn kan du välja språk för OSD-menyen. Tryck på för att aktivera språk-menyen..



PROJEKTORLÄGE—Välj projektorläge beroende på hur projektorn är monterad.

-  Främre projektion-skrivbord — standardinställningen.
-  Främre projektion-takmontering — projektorn vrider bilden upp och ner för takmonterad projektion.
-  Bakre projektion-skrivbord — projektorn vänder bilden så att du kan projicera genom en genomskinlig skärm.
-  Bakre projektion-takmontering — projektorn vänder bilden upp och ner och bak och fram. Du kan projicera från bakom en halvgenomskinlig skärm med takmonterad projicering.

AUTOKEYSTONE—Välj **På** för att aktivera autokorrigerig av vertikal bildförvrängning orsakad av projektorns lutning.

V. KEYSTONE—Manuell justering av bildförvrängning orsakad av projektorns lutning.

LARMVOLYM—Ställ in larmnivå för ringningen (av, låg, mellan eller hög) för strömförsörjning på eller av, varning och kommandotangenter.

WIRELESS AND NETWORK—Välj **On** för att aktivera funktionen trådlös och nätverk. Tryck på för att konfigurera **Trådlös och nätverk** inställningarna.

TRÅDLÖST OCH NÄTVERK

Menyn **Trådlös och nätverk** låter dig konfigurera inställningarna för nätverksanslutningar.

Bakåt		<input checked="" type="checkbox"/>
DHCP	PÅ	AV
IP-adress	192 . 168 . 4 . 137	
Nätmask	255 . 255 . 255 . 0	
Nätbrygga	192 . 168 . 4 . 137	
DNS	192 . 168 . 1 . 4	
Lagra		<input checked="" type="checkbox"/>
Trådlös	Anslut <input checked="" type="checkbox"/>	Koppla ifrån
Återställ		<input checked="" type="checkbox"/>
Stäng meny		<input checked="" type="checkbox"/>

DHCP—Om en DHCP-server finns i nätverket som projektorn är ansluten till kommer ip-adressen att tilldelas automatiskt vid val av DHCP **på**. Om DHCP är **av**, ställ in ip-adress, nätmask, och nätbrygga manuellt. Använd för att välja talen för ip-adress, nätmask och nätbrygga. Tryck på enter för att bekräfta varje tal och använd sedan för att ställa in nästa alternativ.

IP-ADRESS—Automatisk eller manuell tilldelning av ip-adress till nätverksansluten projektor.

NÄTMASK—Konfigurera nätverksanslutningens nätmask.

NÄTBRYGGA—Kontrollera nätbryggans adress med nätverks/systemadministratören om den ställs in manuellt.

DNS—Kontrollera DNS-servrens adress med nätverks/systemadministratören om den ställs in manuellt.

LAGRA—Tryck på för att spara ändringarna i nätverkskonfigurationen.

TRÅDLÖS—Standard är **Anslut**. Välj **Koppla ifrån** för att avaktivera den trådlösa anslutningen och endast använda LAN-nätverk.

 **NOTERA:** Rekommendationen är att använda standardinställningar för trådlös anslutning.

ÅTERSTÄLL—Välj för att återställa nätverkskonfigurationen.

INFORMATION

Informationsmenyn visar aktuella projektorinställningar.

Bakåt	✓
Modellnamn	4610X WIRELESS PLUS
INGÅNGSKÄLLA	ANALOG RGB 1024X768 60Hz
Drifttimmar	10 hr
PPID	CH-0U812M-S0081-46B-0208
IP-adress	192.168.4.137
SSID	DELL 4610X Projector
Stäng meny	✓

ÖVRIGA

I övriga-menyn kan du ändra inställningar för meny, skärm, ljud, strömförbrukning, säkerhet och dold text (endast för NTSC). Du kan också utföra testmönster och fabriksåterställning.

Bakåt	✓
Menyinställningar	✓
Skärminställningar	✓
Ljudinställningar	✓
Ströminställningar	✓
Säkerhetsinställningar	✓
Dold text	PÅ ✓ AV
Testmönster	AV 1 ✓ 2 ✓
Fabriksåterstn	✓
Stäng meny	✓

MENYINSTÄLLNINGAR—Välj och tryck på för att aktivera menyinställningar. Bildmenyn innehåller följande alternativ:

Bakåt	✓
Menyposition	
Menytransparens	0
Meny-timeout	20
Menylås	PÅ AV
Stäng meny	✓

MENYPOSITION—Välj OSD-menyens position på skärmen.

MENYTRANSPARENS—Ändra genomskinlighetsgrad på OSD-menyens bakgrund.

MENY-TIMEOUT—Justera tiden för en OSD Timeout. Enligt standardinställningen försvinner OSD-menyen efter 20 sekunders inaktivitet.

MENYLÅS—Välj **På** för att aktivera menylåset och dölja OSD-menyen. Välj **AV** för att inaktivera menylåset. Om du vill avaktivera menylåsfunktionen och dölja OSD-menyen, tryck på **Meny**-knappen på kontrollpanelen eller fjärrkontrollen i 15 sekunder och avaktivera sedan funktionen.

SKÄRMINSTÄLLNINGAR—Välj och tryck på för att aktivera skärminställningar. Skärminställningsmenyn innehåller följande alternativ:

Bakåt		✓
Skärminsamling		✓
Skärm	Dell	Fångad
Återställ		✓
Stäng meny		✓

SKÄRMINSAMLING—Välj och tryck på för att fånga skärmen. Följande meddelande visas på skärmen.

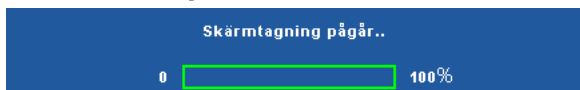

 **NOTERA:** Fånga en hel bild genom att försäkra dig om att ingångssignalen är ansluten till en projektor med 1024x768 upplösning.

SKÄRM—Välj **Dell** för att använda Dell-logotypen som skrivbordsunderlägg. Välj **Fångad** för att använda den fångade bilden som skrivbordsunderlägg.

ÅTERSTÄLL—Välj och tryck på för att radera den fångade bilden och återgå till fabriksinställningarna.

LJUDINSTÄLLNINGAR—Välj och tryck på för att ändra ljudinställningar. Ljudinställningsmenyn innehåller följande alternativ:

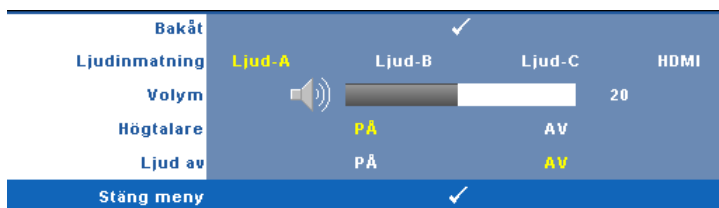

LJUDINMATNING—Välj ljudingångskälla från: Ljud-A, ljud-B, ljud-C och HDMI.

VOLYM—Tryck på för att minska volymen och på för att öka volymen.

HÖGTALARE—Välj **På** för att aktivera högtalaren. Välj **Av** för att inaktivera högtalaren.

LJUD AV—Stäng av ljudet för ljudingång och -utgång.

STRÖMINSTÄLLNINGAR—Välj och tryck på för att aktivera ströminställningar. Ströminställningsmenyn innehåller följande alternativ:

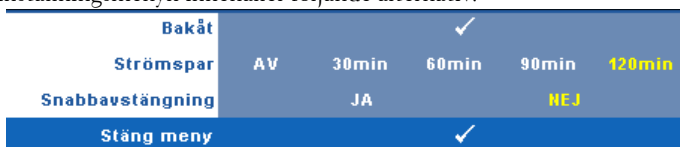

STRÖMSPAR—Välj **Av** för att inaktivera strömsparläge.

Standardinställningen är att försätta projektorn i strömsparläge efter 120 minuter utan aktivitet. Ett varningsmeddelande visas på skärmen med en 60-sekunders nedräkning innan projektorn försätts i strömsparläge. Tryck på valfri tangent under nedräkningen för att avbryta strömsparläget.

Du kan också ställa in annan fördröjningstid innan strömsparläget aktiveras. Fördröjningen är den tid du vill att projektorn skall vänta utan signalinmatning. Strömbesparing kan ställas in till 30, 60, 90 eller 120 minuter.

Om ingen ingångssignal upptäcks under fördröjningstiden stängs lampan av automatiskt och projektorn försätts i strömsparläge. Om en ingångssignal upptäcks under fördröjningstiden startas projektorn automatiskt. Om en ingångssignal inte upptäcks inom två timmar slår projektorn om från energisparläge till avstängt läge. Starta projektorn genom att trycka opå strömknappen.

SNABBAVSTÄNGNING—Välj **Ja** för att stänga av projektorn med ett enda tryck på strömknappen. Med denna funktion kan projektorn snabbt stängas av med ökad fläkthastighet. Något högre ljud är att förvänta vid snabbavstängning.

 **NOTERA:** Innan du slår på projektorn igen, vänta 60 sekunder för att låta den interna temperaturen stabiliseras. Det tar längre tid att starta projektorn om du försöker starta den omedelbart. Kylfläkten kommer att köras vid full hastighet i ungefär 30 sekunder för att stabilisera den invändiga temperaturen.

SÄKERHETSINSTÄLLNINGAR—Välj och tryck på för att aktivera säkerhetsinställningarna. I säkerhetsinställningarna kan du aktivera och ställa in lösenord.

Bakåt		✓
Lösenord	AKTIVERA	AV Radera
Ändra lösenord		✓
Stäng meny		✓

LÖSEWORD—När lösenordsskydd är aktiverat kommer en lösenordsskyddsbild att be dig ange ditt lösenord att visas när strömsladden är inkopplad i ett elektriskt uttag och projektorn slås på. Som standard är den här funktionen avaktiverad. Du kan aktivera den här funktionen genom att välja **Aktiverad**. Om lösenordet har ställts in tidigare, ange det först och välj sedan funktionen. Denna säkerhetsfunktion aktiveras nästa gång projektorn startas. Om du aktiverar den här funktionen kommer du att bli ombedd att ange projektorns lösenord efter att du har slagit på projektorn.

1 Första uppmaningen att ange lösenord:

- a** Gå till **Övriga**-menyn, tryck på och välj sedan **Lösenord** för att **aktivera** lösenordsinställningen.

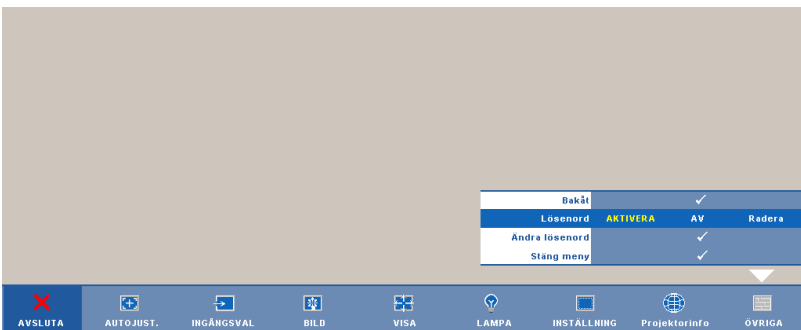

- b När lösenordsfunktionen aktiveras kommer ett teckenfönster att öppnas. Ange ett fyrsiffrigt nummer från fönstret och tryck på .

Knappa in nytt lösenord

Lösenord (4 tecken):

A	B	C	D	E	F	G	H	I	J
K	L	M	N	O	P	Q	R	S	T
U	V	W	X	Y	Z	0	1	2	3
4	5	6	7	8	9	←	Enter	Avsluta	

> < ✓ ^

PPID CN-0U812M-50081-46B-0208 Välj Bekräfta

- c För att bekräfta måste du ange lösenordet igen.
- d Om bekräftelse av lösenordet går bra kan du återgå till att komma åt projektorns funktioner och dess verktyg.
- 2 Om du har angivit felaktigt lösenord kommer du att få två chanser till. Efter tre felaktiga försök kommer projektorn att slås av automatiskt.
-  **NOTERA:** Om du glömt ditt lösenord, kontakta DELL™ eller kvalificerad teknisk personal.
- 3 För att avbryta lösenordsfunktionen väljer du Av för att avaktivera funktionen.
- 4 För att radera lösenordet, välj Radera.

ÄNDRA LÖSEWORD—Ange det ursprungliga lösenordet och ange sedan det nya lösenordet samt bekräfta det nya lösenordet igen.

Ange ursprungligt lösenord.

Lösenord (4 tecken):

A	B	C	D	E	F	G	H	I	J
K	L	M	N	O	P	Q	R	S	T
U	V	W	X	Y	Z	0	1	2	3
4	5	6	7	8	9	←	Enter	Avsluta	

>
<
✓
^
Välj

PPID Bekräfta

Knappa in nytt lösenord

Lösenord (4 tecken):

A	B	C	D	E	F	G	H	I	J
K	L	M	N	O	P	Q	R	S	T
U	V	W	X	Y	Z	0	1	2	3
4	5	6	7	8	9	←	Enter	Avsluta	

>
<
✓
^
Välj

PPID Bekräfta

Ange nytt lösenord igen.

Lösenord (4 tecken):

A	B	C	D	E	F	G	H	I	J
K	L	M	N	O	P	Q	R	S	T
U	V	W	X	Y	Z	0	1	2	3
4	5	6	7	8	9	←	Enter	Avsluta	

>
<
✓
^
Välj





PPID Bekräfta

DOLD TEXT—Välj **På** för att aktivera dold text och öppna dold text-menyn. Välj passende dold text-alternativ: CC1, CC2, CC3, och CC4.

Bakåt	✓
Välj	CC1 CC2 CC3 CC4
Stäng meny	✓

 **NOTERA:** Dold text-alternativet är endast tillgängligt för NTSC.

TESTMÖNSTER—Testmönstret används för att testa skärpa och upplösning.

Aktivera eller inaktivera **Testmönster** genom att välja **Av, 1** eller **2**. Du kan också kalla upp **Testmönster 1** genom att hålla ned  och -knapparna på kontrollpanelen samtidigt i två sekunder. Du kan också kalla upp testmönster 2 genom att hålla ned  och -knapparna på kontrollpanelen samtidigt i två sekunder.

Testmönster 1

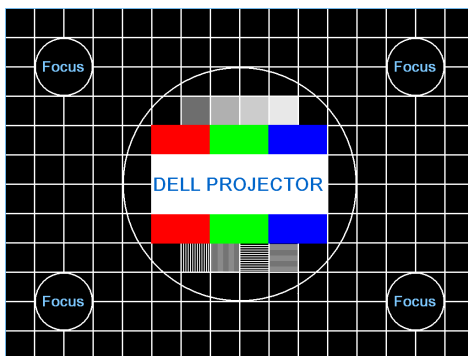

Testmönster 2

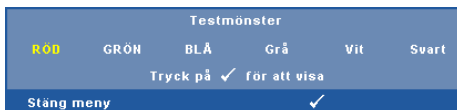

FABRIKSÅTERSTN—Välj och tryck på  för att återställa alla inställningar till deras fabriksinställning. Nedanstående varningsmeddelande visas.



Återställda alternativ inkluderar inställningarna för både datorkällor och videokällor.

Installation trådlöst nätverk



NOTERA: Din dator måste uppfylla följande minsta systemkrav:

Operativsystem:

- Windows

Microsoft Windows 2000 med servicepaket 4 eller senare, Windows XP Home eller Professional Servicepaket 2 32-bit (rekommenderas) och Windows Vista 32-bit

- MAC

MacBook och högre, MacOS 10.5 och högre

Minimum hårdvara:

a Intel Pentium III-800 MHZ (eller större)

b 256MB RAM-minne, 512 MB eller mer rekommenderas.

c 10 MB tillgängligt hårddiskutrymme

d Super VGA stödjer 800 x 600 16 bitar högupplöst färg eller visning med högre upplösning rekommenderas (dator och skärm)

e Ethernetadapter (10 / 100 bps) för en Ethernet-anslutning

f En understödd WLAN-adapter för en WLAN-anslutning (någon NDIS kompatibel 802.11b eller 802.11g Wi-Fi enhet)

Webbläsare

Microsoft Internet Explorer 6.0 eller 7.0 (rekommenderas), Firefox 1.5 eller 2.0 och Safari 3.0 och högre

För att kunna använda projektorn trådlöst behöver du fullfölja stegen nedan:

- 1 Installera en trådlös antenn. Se "Installation av antennen" på sida 10.
- 2 Aktivera trådlös anslutning på projektorn. Se "TRÅDLÖST OCH NÄTVERK" på sida 43.
- 3 Ställa in inmatningsvalets meny till **Trådlös / Nätverk**. Se "INGÅNGSVAL" på sida 35. Den **Trådlösa guideskärmen** som visas nedan visas:

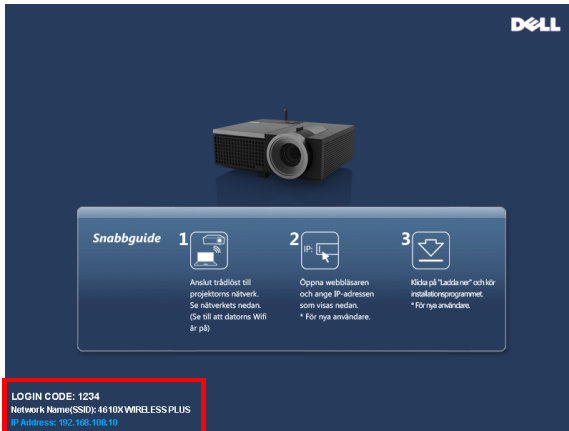

- 4 Skriv upp **INLOGGNINGSKODEN, NÄTVERKSNAMNET (SSID) och IP-ADRESSEN**. Du kommer att behöva denna information för inloggning senare.
- 5 Anslut din dator till **4610X WIRELESS PLUS**-nätverket.

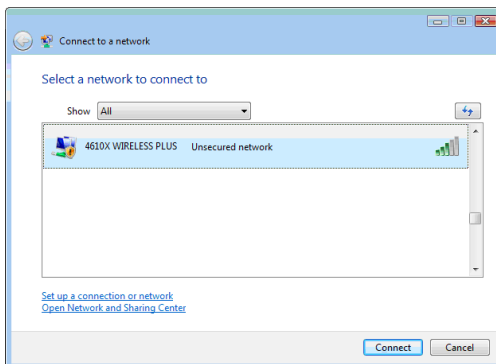

 **NOTERA:**

- Din dator måste ha trådlös nätverksfunktion för att kunna hitta anslutningen.
- När du ansluter till 4610X WIRELESS PLUS-nätverket kommer du att förlora den trådlösa anslutningen till andra trådlösa nätverk.

6 Öppna din webbläsare. Du kommer automatiskt att vidarebefordras till 4610X WIRELESS PLUS webbhanteringens webbsida.

 **NOTERA:** Om webbsidan inte laddas automatiskt, skriv in IP-adressen som du antecknade från projektorns skärm in webbläsarens adressfält.

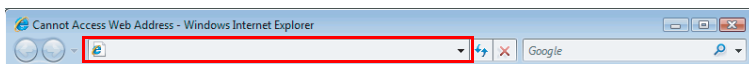

7 4610X WIRELESS PLUS webbhanteringssida öppnas. Vid första användningen klicka på **Ladda ned**.



8 Välj lämpligt operativsystem klicka sedan på **Ladda ned**.

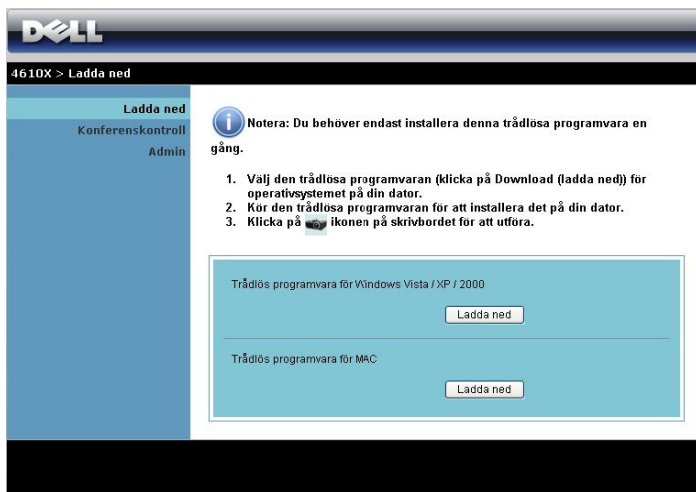

9 Klicka på **Kör** för att fortsätta med engångsinstallationen av programmet.



NOTERA: Du kan välja att spara filen och installera den vid ett senare tillfälle. För att göra detta klicka på **Spara**.

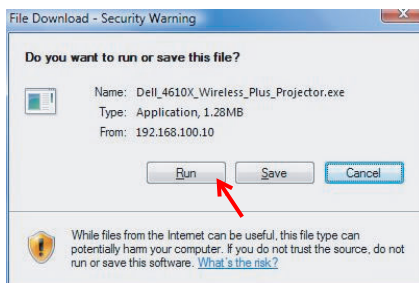

NOTERA: Följande varningsmeddelande kan visas, välj **Kör** och **Tillåt** var för sig.

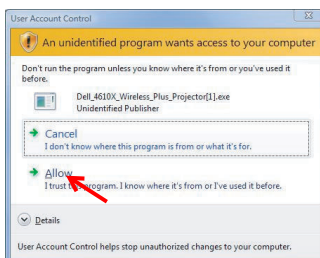
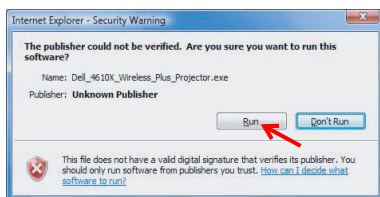

- 10 Installationen av programmet startar. Följ instruktionerna på skärmen för att fullfölja installationen.

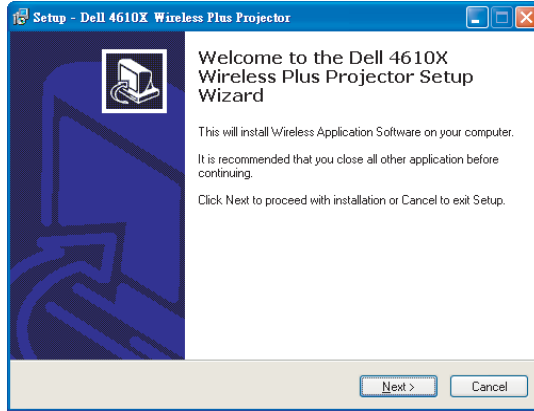

4610X WIRELESS PLUS Trådlös programmjukvara

När installationen är klar kommer 4610X WIRELESS PLUS trådlösa programmjukvara att starta och kommer att söka efter projektorn automatiskt. Skärmbilden nedan visas.



Inloggning

För att kommunicera med projektorn ange inloggningskoden som du fick i steg 4 av "Installation trådlöst nätverk, klicka sedan på OK.















NOTERA: Om **IP-adress** inte hittas ange **IP-adress** som visas i nedre vänstra hörnet på skärmen.





Förstå knapparna

När inloggningen lyckats visas följande skärmbild.



	Post	Beskrivning
1	Statusfält	Visar information om IP och INLOGGNINGSKOD.
	 Meny	Klicka för att aktivera programmenyn.
	 Minimeraknapp	Klicka för att minimera programmet.
	 Stängknapp	Klicka för att avsluta programmet.
2	Kontrollverktygsfält	
	 Fullskärm	Klicka för att visa bilden i fullskärmsläge.
	 Split 1	Klicka för att projicera bilden i övre högra hörnet på skärmen.
	 Split 2	Klicka för att projicera bilden i övre högra hörnet på skärmen.
	 Split 3	Klicka för att projicera bilden i nedre vänstra hörnet på skärmen.
	 Split 4	Klicka för att projicera bilden i nedre högra hörnet på skärmen.
	 Stopp	Klicka för att stoppa projiceringen.
	 Paus	Klicka för att pausa projiceringen.
 Uppdatera	Klicka för att uppdatera den projicerade bilden.	
3	Anslutningsstatus	
	 Anslutningsikon	Blinkar när projektion pågår.

Projicera presentationen

- För att projicera presentationen klicka på någon av projiceringsknapparna .
- För att göra paus i presentationen klicka på . Ikonen blir grön.
- För att fortsätta presentationen klicka på  igen.
- För att stoppa presentationen klicka på .

 **NOTERA:** Följande information är endast för trådlös datapresentationsläge. Bildvisningen kan bli långsam eller inte visas jämnt om ett videoklipp visas eller en animering, se tabellen för bildhastighet nedan för referens.

Blidhastighet för trådlös presentation

Skärmvariation % ¹	Beräknad bild per sekund ²
<5 %	30 ³
<10%	16 ³
<20%	12 ³
<40%	8 ³
<75%	5 ³
100%	3 ³
> 100%	≤ 2 ⁴

 **NOTERA:**

- 1 Procenten för skärmvariation är baserat på 1024 x 768. Exempel, visa et 320 x 240 videoklipp på ett 1024 x 768 skrivbord är skärmvariationen 9,8 %.
- 2 Den verkliga skärmvariationen kan vara annorlunda beroende på olika faktorer såsom nätverksmiljö, bildinnehåll, signalförhållanden, plats och CPU-prestanda.
- 3 Under en ren WLAN miljö använd 802.11g anslutning och ingen skärmutdragning.
- 4 Komprimerad till 1024 x 768 och under 802.11g.

 **NOTERA:** Din dator kommer inte att gå in i S1 (beredskapsläge) / S3 (viloläge) / S4 (inaktivt läge) när en trådlös presentation körs.

Använda meny

Klicka på  för att visa meny.

Webbhantering	
Sök efter projektor	
Skapa applikationstoken	
<hr/>	
Info	
<hr/>	
Om	
Avsluta	

WEBBHANTERING—Klicka för att öppna webbhanteringssidan. Se "Sköta projektorn från webbhanteringen" på sida 59.

SÖK EFTER PROJEKTOR—Klicka för att söka efter och ansluta till den trådlösa projektorn.

SKAPA APPLIKATIONSTOKEN—Klicka för att skapa programigenkänningstecken. Se "Skapa programigenkänningstecken" på sida 78.

INFO—Klicka för att visa systeminformation.

OM—Klicka för att visa programversionen.

AVSLUTA—Klicka för att stänga programmet.

Sköta projektorn från webbhanteringen

Konfigurera nätverksinställningarna

Om projektorn är ansluten till ett nätverk kan du komma åt projektorn med en webbläsare. För konfiguration av nätverksinställningarna, se "TRÅDLÖST OCH NÄTVERK" på sida 43.

Öppna Web Management

Använd Internet Explorer 5.0 eller högre, eller Netscape Navigator 7.0 eller högre och ange IP-adressen. Du kan nu öppna Web Management och sköta projektorn från annan plats.

Hemsida



- Öppna hemsidan för Web Management genom att ange projektorns Ip-adress i webbläsaren. Se "TRÅDLÖST OCH NÄTVERK" på sida 43.
- Välj språk för webbhanteringen från listan.
- Klicka på någon menypost i vänstra fliken för att komma åt sidan.

Ladda ned den trådlösa programmjukvaran

Se även "Installation trådlöst nätverk" på sida 51.

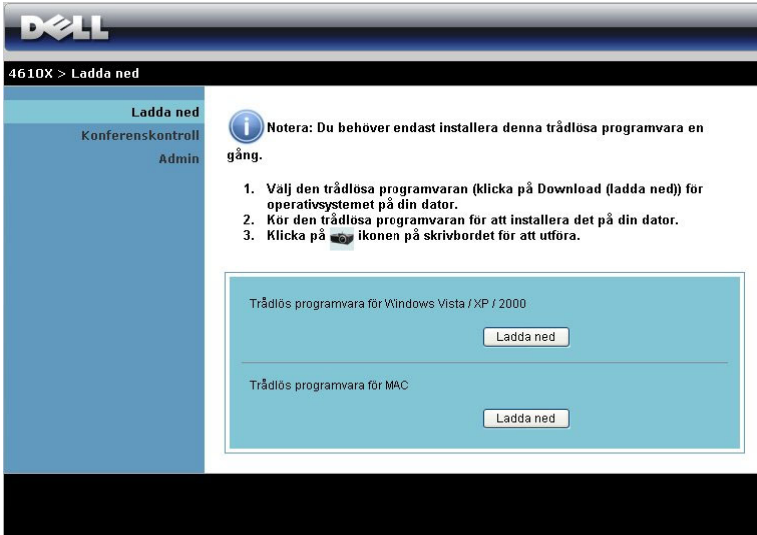

DELL

4610X > Ladda ned

Ladda ned
Konferenskontroll
Admin

i Notera: Du behöver endast installera denna trådlösa programvara en gång.

1. Välj den trådlösa programvaran (klicka på Download (ladda ned)) för operativsystemet på din dator.
2. Kör den trådlösa programvaran för att installera det på din dator.
3. Klicka på  ikonen på skrivbordet för att utföra.

Trådlös programvara för Windows Vista / XP / 2000

Ladda ned

Trådlös programvara för MAC

Ladda ned

Klicka på knappen **Ladda ned** för motsvarande operativsystem som finns i din dator.

Konferenskontroll

Detta låter dig vara värd för konferenspresentationer från olika källor utan användning av projektorkablar och låter dig kontrollera hur varje presentation visas på skärmen.

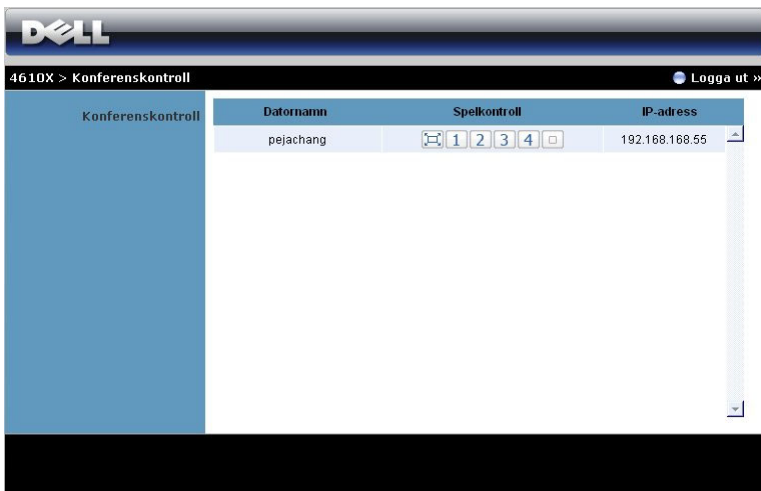

Datornamn: Listar datorerna som är loggade för konferenskontroll.

Spelkontroll: Klicka på knapparna för att kontrollera hur varje dators projektion visas på skärmen.

- Full skärmprojektion — Presentationen från datorn tar upp hela skärmen.
- Split 1 - Presentationen från datorn visas i övre vänstra hörnet på skärmen.
- Split 2 - Presentationen från datorn visas i övre högra hörnet på skärmen.
- Split 3 - Presentationen från datorn visas i nedre vänstra hörnet på skärmen.
- Split 4 - Presentationen från datorn visas i nedre högra hörnet på skärmen.
- Stopp - Projektionen från datorn är stoppad.

IP-adress: Visar varje dators IP-adress.



NOTERA: För att avsluta konferensen klicka på **Logga ut**.

Hantera egenskaper

Admin

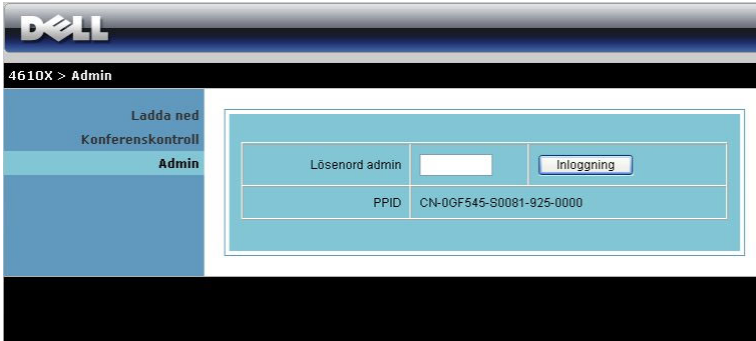

The screenshot shows the Dell 4610X Admin interface. At the top, there is a Dell logo and a navigation bar with "4610X > Admin". Below this, there is a sidebar with "Ladda ned Konferenskontroll" and "Admin". The main content area contains a login form with the following fields and buttons:

Lösenord admin	<input type="text"/>	Inloggning
PPID	CN-00F545-S0081-925-0000	

Ett administratörslösenord krävs för åtkomst till administratörssidan.

- **Lösenord admin:** Ange administratörens lösenord och klicka på **Inloggning**. Standardlösenordet är "admin". För att ändra lösenordet se "Ändra lösenord" på sida 67.

Systemstatus

DELL

4610X > Admin > Systemstatus Logga ut »

Systemstatus	Nätverksstatus
Nätverksinställning	IP-adress 192.168.3.52
Projektionsinställning	Nätmask 255.255.255.0
Ändra lösenord	Standard nätbrygga 192.168.3.254
Återställ till standard	Trådlös MAC-adress 00:22:5F:17:09:8B
Uppdatering av fast programvara	Kabelansluten MAC-adress 00:1E:C9:BA:84:C5
Projektorns kontrollpanel	Anslutningsstatus
Larminställning	Projektionsstatus Väntar på projektion
Starta om systemet	Totalt antal användare 0
	Projektorstatus
	MODELLNAMN 4610X WIRELESS PLUS
	Proj namn D33989
	Plats
	Kontakt
	status Standby
	Lampptimmar 0 hrs

Visar informationen om Nätverksstatus, Anslutningsstatus och Projektorstatus.

Nätverksstatus

Se OSD-avsnittet om sida 43.

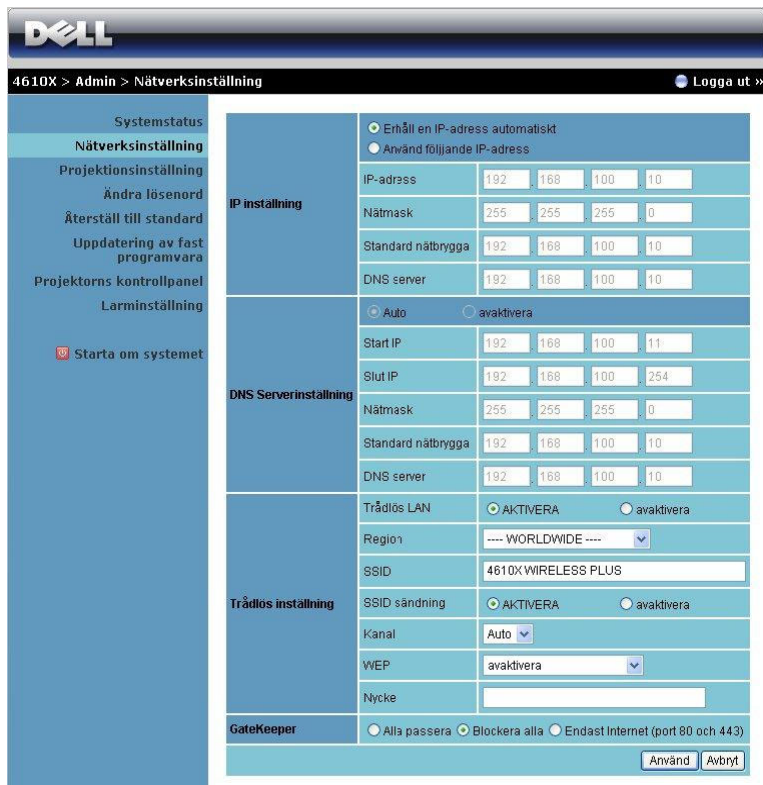

4610X > Admin > Nätverksinställning Logga ut »

Systemstatus

Nätverksinställning

Projektionsinställning
Ändra lösenord
Återställ till standard
Uppdatering av fast programvara
Projektorns kontrollpanel
Larminställning

 Starta om systemet

IP inställning

Erhåll en IP-adress automatiskt
 Använd följande IP-adress

IP-adress: 192 168 100 10

Nätmask: 255 255 255 0

Standard nätbrygga: 192 168 100 10

DNS server: 192 168 100 10

DNS Serverinställning

Auto avaktivera

Start IP: 192 168 100 11

Slut IP: 192 168 100 254

Nätmask: 255 255 255 0

Standard nätbrygga: 192 168 100 10

DNS server: 192 168 100 10

Trådlös inställning

Trådlös LAN: AKTIVERA avaktivera

Region: --- WORLDWIDE ---

SSID: 4610X WIRELESS PLUS

SSID sändning: AKTIVERA avaktivera

Kanal: Auto

WEP: avaktivera

Nyckel: _____

GateKeeper

Alla passera Blockera alla Endast Internet (port 80 och 443)

Använd Avbryt

IP inställning

- Välj **Erhåll en IP-adress automatiskt** för att automatiskt tilldela en IP-adress till projektorn eller **Använd följande IP-adress** för att tilldela en IP-adress manuellt.

DNS Serverinställning

- Välj **Auto** för att automatiskt ställa in **Start IP**, **Slut IP**, **Nätmask**, **Standard nätbrygga** och **DNS-server** adress från en DHCP-server eller **Avaktivera** för att avaktivera denna funktion.

Trådlös inställning

- Välj **Aktivera** för att ställa in **Region**, **SSID**, **SSID sändning**, **Kanal**, **WEP** och **Nyckel**. Välj **Avaktivera** för att avaktivera trådlös inställning.

SSID: Upp till maximal längd på 32 tecken.

WEP: Du kan avaktivera WEP-nyckeln eller välja en på 64-bit eller 128-bit i ASCII eller HEX strängen.

Nycke: Om WEP är aktiverad måste du ställa in nyckelvärdet enligt det WEP-läge som du valt.

GateKeeper

- Det finns tre alternativ:

Alla passera: Låter alla användare få tillgång till kontorsnätverket via den trådlösa projektorn.

Blockera alla: Blockerar alla användare från tillgång till kontorsnätverket via den trådlösa projektorn.

Endast internet: Blockerar användare från kontorsnätverket men sparar möjligheten till internetanslutning.

Klicka på knappen **Använd** för att spara och att använda ändringarna. Projektorn måste startas om för att ändringarna ska träda i kraft.

Projektionsinställning

4610X > Admin > Projektionsinställning Logga ut »

Projektionsinställning	Upplösning	XGA (1024x768)
	Färgdjup	Normal (16 bit)
	Inloggningskod	<input type="radio"/> avaktivera <input checked="" type="radio"/> Slumpvis <input type="radio"/> Använd följande kod <input type="text"/>
Projektorinställning	MODELLNAMN	4610X WIRELESS PLUS
	Proj namn	D33989
	Plats	<input type="text"/>
	Kontakt	<input type="text"/>

Projektionsinställning

- **Upplösning:** Låter dig välja upplösningen. Alternativen är: XGA (1024 x 768) och WXGA (1280 x 768).
- **Färgdjup:** Låter dig ställa in färgdjupet för mer levande presentationer. Alternativen är: Normal (16 bit) och Hög (32 bit).
- **Inloggningskod:** Välj hur du vill att inloggningskoden ska genereras av projektorn. Det finns tre alternativ:
 - **Avaktivera:** Inloggningskod kommer inte att krävas för inloggning i systemet.
 - **Slumpvis:** Standard är Slumpvis. Inloggningskoden kommer att genereras slumpvis.
 - **Använd följande kod:** Ange en fyrsiffrig kod. Denna kod kommer att användas för inloggning i systemet.

Projektorinställning

- Ställ in **Modellnamn**, **Proj namn**, **Plats** och **Kontakt** information (upp till 21 tecken i varje fält).

Klicka på knappen **Använd** för att spara och att använda ändringarna. Projektorn måste startas om för att ändringarna ska träda i kraft.

Ändra lösenord

The screenshot shows the Dell 4610X Admin interface. The top navigation bar includes the Dell logo, the breadcrumb "4610X > Admin > Ändra lösenord", and a "Logga ut »" link. A left-hand menu lists various system settings, with "Ändra lösenord" highlighted. The main content area is titled "Admin" and contains two input fields: "Ange nytt lösenord" and "Bekräfta nytt lösenord". A "Använd" button is positioned to the right of the second field.

Admin		
Ange nytt lösenord	<input type="text"/>	Använd
Bekräfta nytt lösenord	<input type="text"/>	

Denna sida låter dig ändra administratörens lösenord.

- **Ange nytt lösenord:** Ange det nya lösenordet.
- **Bekräfta nytt lösenord:** Mata in lösenordet igen och klicka på **Använd**.



NOTERA: Om du glömt administratörens lösenord, kontakta Dell.

Återställ till standard

The screenshot shows the Dell Projector Admin interface. At the top, there is a black header with the Dell logo on the left and a navigation bar containing '4610X > Admin > Återställ till standard' and a 'Logga ut »' button. A left-hand navigation menu is visible, listing options: Systemstatus, Nätverksinställning, Projektionsinställning, Ändra lösenord, **Återställ till standard** (highlighted), Uppdatering av fast programvara, Projektorns kontrollpanel, Larminställning, and a red power icon followed by 'Starta om systemet'. The main content area has a light blue background and features a yellow warning icon with an exclamation mark. Below the icon, the heading 'Återställ till standard' is followed by the text: 'Detta kommer att återställa det trådlösa nätverket till fabriks standardinställningar.' At the bottom of this section is a button labeled 'Använd'.

Klicka på knappen **Använd** för att återställa alla trådlösa/nätverksinställningar till dess fabriksinställningar.

Uppdatering av fast programvara

Använd Uppdatering av fast programvara för att uppdatera projektorns fasta programvara.

4610X > Admin > Uppdatering av fast programvara Logga ut »

Systemstatus
Nätverksinställning
Projektionsinställning
Ändra lösenord
Återställ till standard
Uppdatering av fast programvara
Projektorns kontrollpanel
Lärminställning
Starta om systemet

Trådlöst fast programversion	W14
Utgivningsdatum	20090413

Uppdateringen av det fasta programmet kommer att ta några minuter. Avbryt inte processen när den har börjat. Det trådlösa systemet kommer automatiskt att starta om efter att uppdateringen är fullföljd.
Välj en fil (*.awd) för att uppdatera:

Filnamn Bläddra...
Uppdatering

För att starta uppdateringen av fast program, följ dessa steg:

- 1 Tryck på **Bläddra** för att välja den fil som ska uppdateras.
- 2 Klicka på knappen **Uppdatering** för att starta. Vänta medan systemet uppdaterar det fasta programmet i din enhet.

Vänta medan systemet bränner nytt fast program på din enhet.

Varning: Det kan ta 10 minuter för att bränna filen du överförde till flashminnet. Under denna period kommer eventuell avstängning eller omstart av systemet göra att systemet kraschar!

Uppskattad kvarvarande tid: 405sekunder



WARNING: Avbryt inte uppdateringsprocessen eftersom den kan göra att systemet kraschar!

- 3 Klicka på **Bekräfta** när uppdateringen är klar.



Projektorns kontrollpanel

Systemstatus
Nätverksinställning
Projektionsinställning
Ändra lösenord
Återställ till standard
Uppdatering av fast programvara

Projektorns kontrollpanel
Larminställning

Starta om systemet

Projektorsinformation

Projektorsstatus	Standby	uppdatera
Strömspar	AV	ström PÅ Ström AV
Larmstatus	Bra	Rensa

Bildkontroll

Driftläge	<input checked="" type="radio"/> Normalt läge <input type="radio"/> EKO-läge
Projektorläge	Främe projektion-skrivbord
källval	ingen
Videoläge	Presentationsläge
Blank skärm	<input type="radio"/> PÅ <input checked="" type="radio"/> AV
Bildkvt	<input checked="" type="radio"/> Ursprung <input type="radio"/> 4:3 <input type="radio"/> Wide
Ljusstyrka	0 (0-100) Ställ in
Kontrast	0 (0-100) Ställ in

Ljudkontroll

Ljudkontroll

Ljudinmatning	Ljud-A
Volym	0 (0-20) Ställ in
Högtalare	<input type="radio"/> PÅ <input checked="" type="radio"/> AV
Larmvolym	AV

Fabriksåterstn

Projektorsinformation

- **Projektorsstatus:** Det finns fyra olika statuslägen: Lampa på, Standby, strömspar och kylning. Klicka på **uppdatera** för att uppdatera status och kontrollinställningar.
- **Strömspar:** Strömbesparing kan ställas in till Av, 30, 60, 90 eller 120 minuter. För ytterligare information se "Strömspar" på sida 46.
- **Larmstatus:** Det finns fem olika larmlägen: Lampfel, Lamptimmar slut, Projektorn överhettad, Fläktfel och Lampa överhettad. Projektorn kan låsas i skyddsläge om något av larmen aktiveras. Avsluta skyddsläge genom att klicka på **Rensa** för att rensa larmstatusen innan du kan starta projektorn.

Bildkontroll

- **Driftläge:** Låter dig välja driftläget. Det finns två alternativ: Normalt läge och ECO läge.
- **Projektorläge:** Låter dig välja projektorläge beroende på hur projektorn är monterad. Det finns fyra olika projektlägen: Främre projektionsskrivbord, främre projektion-takmontering, bakre projektionsskrivbord och bakre projektion takmontering.
- **Källval:** I menyn Ingångsval kan du välja projektorns ingångskälla. Du kan välja VGA-A, VGA-B, S-VIDEO, Kompositvideo och HDMI och trådlös/nätverk.
- **Videoläge:** Välj ett läge för optimering av visningsbilden baserat på hur projektorn används:
 - **Presentation:** Bäst för presentationsdia.
 - **Ljus:** Max ljusstyrka och kontrast.
 - **Film:** För visning av film och bilder.
 - **sRGB:** Ger bättre färgpresentation.
 - **Anpassad:** Användarinställningar.
- **Blank skärm:** Välj På eller Av.
- **Bildkvot:** Välj en bildproportion för att justera visad bild.
- **Ljusstyrka:** Välj värde för att justera bildens ljusstyrka.
- **Kontrast:** Välj värde för justering av skärmkontrast.

Klicka på knappen **Autojustering** för att justera inställningarna automatiskt.

Ljudkontroll

- **Ljudinmatning:** Välj inmatningskälla. Alternativen är: Ljud-A, Ljud-B, Ljud-C och HDMI.
- **Volym:** Välj värdet (0~20) för ljudvolymen.
- **Högtalare:** Välj På för att aktivera ljudfunktionen eller välj Av för att inaktivera ljudfunktionen.
- **Larmvolym:** Ställ in larmnivå (av, låg, mellan eller hög) för strömförsörjning på eller av, varning och kommandotangenter.

Klicka på knappen **Fabriksåterstn** för att återställa fabriksinställningarna.

Larminställning

The screenshot shows the Dell 4610X system configuration interface. At the top, there is a navigation bar with the Dell logo and the text "4610X > Admin > Larminställning" and a "Logga ut" button. On the left side, there is a sidebar menu with options: "Systemstatus", "Nätverksinställning", "Projektionsinställning", "Ändra lösenord", "Återställ till standard", "Uppdatering av fast programvara", "Projektorns kontrollpanel", and "Larminställning". Below "Larminställning" is a button labeled "Starta om systemet". The main content area is titled "E-postvarningsmeddelande" and contains several sections: "E-postvarningsmeddelande" with radio buttons for "AKTIVERA" and "avaktivera" (selected), a text input field for "e-post larmtest", and fields for "till", "kopia", and "från" (all with email address placeholders). Below this is the "Ämne" field with the text "4610X WIRELESS PLUS-D33963 Varning". The next section is "SMTP inställning" with fields for "Utgående SMTP server", "Användarnamn", and "Lösenord". The final section is "Larmförhållande" with checkboxes for "Lampvarning", "Kort lamplivstid", "Temperatursvarning", and "Icke-genuin lampmodul", and a "Spara" button at the bottom.

E-postvarningsmeddelande

- E-postvarningsmeddelande: Du kan välja att bli meddelad via e-post (aktivera) eller att inte bli meddelad via e-post (avaktivera).
- Till/Kopia/Från: Du kan ange sändarens e-postadress (från) och mottagare (till/cc) som skall meddelas när en avvikelse eller varning inträffar.
- Ämne: Du kan gå in på ämnesraden i e-postmeddelandet.

Klicka på knappen **E-post larmtest** för att testa inställningarna av e-postlarm.

SMTP inställning

- **Utgående SMTP-server**, **Användarnamn** och **Lösenord** måste tillhandahållas av nätverksadministratören eller MIS.

Larmförhållande

- Du kan välja de abnormaliteter och varningar som skall meddelas via e-post. När någon av varningssituationerna inträffar skickas ett e-brev till mottagarna (till/cc).

Klicka på knappen **Spara** för att spara inställningarna.

Starta om systemet

The screenshot shows the Dell iDRAC web interface. At the top, there is a blue header with the Dell logo and the text '4610X > Admin > Starta om systemet'. A 'Logga ut >' button is in the top right. On the left, a navigation menu lists various system settings, with 'Starta om systemet' highlighted at the bottom. The main content area features a light blue box with a warning icon and the text 'Starta om systemet' followed by 'Detta kommer att starta om det trådlösa nätverket omedelbart.' Below this is a 'Starta om' button.

Klicka på Starta om för att starta om systemet.

Crestron

The screenshot shows the Crestron remote control interface. At the top, it displays 'DELL 4610X' and navigation links for 'Tools', 'Info', and 'Contact IT Help'. Below is a 'Power' button and a 'Mute' button with up/down arrows. The main area is titled 'Sources List' and contains a scrollable menu with the following items: 'VGA-A', 'VGA-B', 'Composite Video', 'S-Video', and 'HDMI'. Each item has 'Edit', 'Hide', and 'Reset' options. To the right of the list are navigation buttons: 'Up', 'OK', 'Down', and 'Menu'. At the bottom, there are buttons for 'Image Mute', 'Contrast', and 'Brightness'. The Crestron logo and 'Expansion Options' are visible at the bottom of the interface.

För Crestron funktion.

TIPS:

Jag vill komma åt projektorn från annan plats på Internet. Vilken är den bästa inställningen för webbläsaren?

För den bästa inställningen för webbläsaren, följ nedanstående steg:

- 1 Öppna kontrollpanelen → Internetalternativ → Allmänt-fliken → Temporära internetfiler → Inställningar → välj Varje besök till sidorna.
 - 2 Vissa brandväggar eller antivirusprogram kan blockera HTTP-applikationen. Om möjligt, stäng av brandväggen eller antivirusprogrammet.
-

Jag vill komma åt projektorn från annan plats på Internet. Vilket portnummer bör jag öppna i brandväggen?

Följande är de TCP/IP-portar som projektorn använder.

UDP/TCP	Port Nummer	Beskrivning
TCP	80	Webbkonfiguration (HTTP)
UDP/TCP	25	SMTP används för sändning av e-post mellan e-postserverar
UDP/TCP	161	SNMP: Simple Network Management Protocol
UDP	9131	AMX: används för AMX-upptäckt

Varför kan jag inte komma åt projektorn från annan plats på Internet?

- 1 Se efter om din dator är ansluten till Internet.
 - 2 Kontrollera med din MIS eller nätverksadministratör om din dator är ansluten till samma delnät.
-

Varför kan jag inte komma åt SMTP-servern?

- 1** Kontrollera med din MIS eller nätverksadministratör om SMTP-serverfunktionen är öppen för projektorn och om ip-adressen som tilldelats projektorn har tillstånd att komma åt SMTP-servern. Projektorns SMTP-portnummer är 25, detta kan inte ändras.
- 2** Kontrollera om den utgående SMTP-servern, användarnamnet och lösenordet är ordentligt inställda.
- 3** Vissa SMTP-serverar kontrollerar om e-postadressen i "Från"-fältet överensstämmer med "Användarnamn" och "Lösenord". Du använder till exempel test@dell.com som e-postadress i fältet "Från". Du bör också använda test@dell.com kontoinformation för användarnamn och lösenord för att logga in på SMTP-servern.

Varför kan jag inte ta emot testlarm-e-brevet trots att projektorn redan indikerar att det redan sänts?

Det kan bero på att SMTP-servern behandlar larm-e-brevet som spam eller på begränsningarna i SMTP-servern. Kontrollera SMTP-serverns inställningar med din MSI eller nätverksadministratör.

Brandväggskonfiguration och FAQ (återkommande frågor)

F: Varför kan jag inte komma åt webbhanteringssidan?

S: Din dators brandväggskonfiguration kan förhindra att du får åtkomst till webbhanteringssidan. Se följande konfigurationsinställningar.

Brandväggsskydd	Konfiguration
McAfee säkerhetscenter	<ol style="list-style-type: none">1 Starta McAfee Security Center (Start > Program > McAfee > McAfee Security Center).2 I fliken personlig brandvägg klicka på Visa internetprogramlistan.3 Sök efter och välj Dell 4610X Wireless Plus Projector från listan.4 Högerklicka på dess kolumn Tillåtelser.5 Välj Tillåt full åtkomst från popupmenyn.
Norton AntiVirus	<ol style="list-style-type: none">1 Öppna Norton AntiVirus (Start > Program > Norton AntiVirus > Norton AntiVirus).2 Klicka på menyn Alternativ välj sedan Norton AntiVirus.3 På Status-sidan välj Internet maskskydd.4 Sök efter och välj Dell 4610X Wireless Plus Projector från listan med program.5 Högerklicka på dess kolumn Internetåtkomst.6 Välj Tillåt alla från popupmenyn.7 Klicka på OK.
Sygate Personal Firewall	<ol style="list-style-type: none">1 Öppna Sygate Personal Firewall (Start > Program > Sygate > Sygate Personal Firewall).2 Från listan Program som körs leta reda på och högerklicka på Dell 4610X Wireless Plus Projector.3 Välj Tillåt från popupmenyn.

Brandväggsskydd	Konfiguration
Windows brandvägg	<ol style="list-style-type: none"> 1 Öppna Windows brandvägg (Start > Program > Kontrollpanelen). Dubbelklicka på Windows brandvägg. 2 I fliken Allmänt avmarkera Tillåt inte undantag. 3 I fliken Undantag klicka på knappen Lägg till program.... 4 Sök efter och välj Dell 4610X Wireless Plus Projector från listan med program klicka sedan på OK. 5 Klicka på OK för att bekräfta inställningarna för undantag.
Zone Alarm	<ol style="list-style-type: none"> 1 Öppna Zone Alarm Firewall (Start > Program > Zone Labs > Zone Labs Center). 2 På sidan Programkontroll leta reda på och välj Dell 4610X Wireless Plus Projector från listan. 3 Högerklicka på dess kolumn Åtkomst-Betrodda. 4 Välj Tillåt från popupmenyn. 5 Högerklicka och välj Tillåt för kolumnerna Åtkomst-Internet, Server-Betroddoch Server-Internet .

Skapa programigenkänningstecken

Programigenkänningstecken låter dig genomföra Koppla in och Visa med en USB igenkänningstecken.

- 1 Från programmet klicka på  > Skapa programigenkänningstecken.
- 2 Följande skärm visas. Klicka på Nästa.



- 3 Koppla in en flash-enhet i någon USB-port på datorn. Välj enheten från listan, klicka sedan på Nästa.

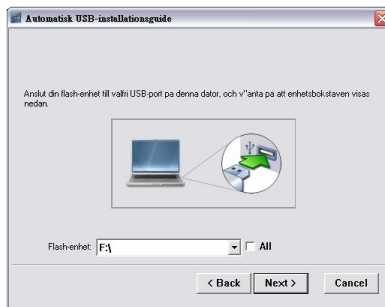

- 4 Klicka på Avsluta för att stänga guiden.

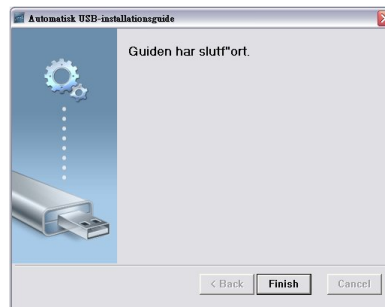

Felsökning av din projektor



Om du upplever problem med din projektor, se följande felsökningstips. Om problemet kvarstår, kontakta Dell™ (Se Kontakta Dell™ påsida 92).

Problem

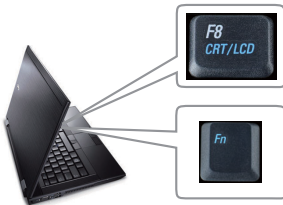
Ingen bild visas på skärmen



Möjlig lösning

- Kontrollera att linsskyddet är avlägsnat och att projektorn är påslagen.
- Se till att INGÅNGSVAL är korrekt inställt i bildskärmsmenyn.
- Kontrollera att den externa grafikporten är aktiverad. Om du använder en bärbar Dell™ dator, tryck   (Fn+F8). För övriga datorer, se din tillhörande dokumentation. Datorns utgångssignal uppfyller inte industristandarder. Om detta skulle inträffa, upgradera datorns videodrivrutin. För Dell-dator, se support.dell.com.
- Kontrollera att alla kablar är säkert anslutna. Se "Ansluta projektor" på sida 9.
- Kontrollera att kontaktstiften inte är böjda eller trasiga.
- Kontrollera att lampan är korrekt installerad (se "Byte av lampa" på sida 85).
- Använd **Testmönster i Övriga**-menyn. Kontrollera att färgerna i testmönstret är korrekta.



Ingångskälla saknas. Kan inte koppla om till viss ingångskälla.

Gå till Avancerad aktivering/inaktivering av källor och se till att berörd ingångskälla är aktiverad.

Problem (fortsättning)

Del av, flimrande eller felaktigt visad bild



Möjlig lösning (fortsättning)

- 1 Tryck på knappen **Autojustering** på fjärrkontrollen eller kontrollpanelen.
- 2 Om du använder en bärbar Dell™-dator, ställ in datorns upplösning på XGA (1024 x 768):
 - a Högerklicka på en oanvänd del av ditt Microsoft® Windows® skrivbord, klicka på **Egenskaper** och välj sedan fliken **Inställningar**.
 - b Kontrollera att inställningen är 1024 x 768 bildpunkter för den externa bildskärmsporten.
 - c Tryck på   (Fn+F8).

Om du upplever svårigheter med att byta upplösning eller om din skärm fryser, starta om all utrustning och projektorn.

Om du inte använder en bärbar Dell™ dator, se din datorns dokumentation. Datorns utgångssignal uppfyller kanske inte industristandarder. Om detta skulle inträffa, uppgradera datorns videodrivrutin. För Dell-dator, se support.dell.com.

Skärmen visar inte din presentation

Om du använder en bärbar dator, tryck   (Fn+F8).

Bilden är ostadig eller flimrande

Justera spårningen i bildskärmsmenyn undermeny **Visa** (endast i dator-läge).

Bilden har ett vertikalt blinkande fält

Justera spårningen i bildskärmsmenyn undermeny **Visa** (endast i dator-läge).

Bildfärgerna är felaktiga

- Om bildskärmen får fel signalutmatning från grafikkortet, sätt signaltypen till **RGB** i bildskärmsmenyns **Bildskärms**-flik.
- Använd **Testmönster** i **Övriga**-menyn. Kontrollera att färgerna i testmönstret är korrekta.

Bilden är inte i fokus

- 1 Justera fokuseringen på projektorlinsen.
 - 2 Kontrollera att projektorlinsen är inom korrekt avstånd från projektorn. (120,09 cm [1,2 m] till 1 000,05 cm [10 m]).
-

Problem (fortsättning)	Möjlig lösning (fortsättning)
Bilden är utsträckt vid visning av en 16:9 DVD	Projektorn upptäcker ingångssignalens format automatiskt. Den bibehåller den projicerade bildens bildproportioner enligt ingångssignalens format vid ursprunglig standardinställning. Om bilden fortfarande är utsträckt, justera bildförhållandet i menyn Inställningar i bildskärmsmenyn.
Bilden är spegelvänd	Välj Inställningar från OSD:n och justera projektorläget.
Lampan är utbränd eller avger ett smällande ljud	Då lampan når slutet av sin livscykel, kan den brännas ut och avge ett högt smällande ljud. Om detta inträffar kommer inte projektorn att kunna slås på igen. För att byta ut lampan, se "Byte av lampa" på sida 85.
LAMPAlyser fast gult	Om LAMPA lyser med ett fast gult sken, byt ut lampan.
LAMPA blinkar gult	Om LAMPA blinkar gult kan lampmodulens anslutning vara störd. Kontrollera lampmodulen och se till att den är ordentligt installerad. Om LAMPA och Ström blinkar gult fungerar inte lampans drivenhet och projektorn kommer automatiskt att stängas av. Om LAMPA och TEMP blinkar gult och Ström lyser stadigt blått har färghjulet gått sönder och projektorn kommer att stängas av automatiskt. Stäng av skyddsläget genom att hålla ned STRÖM -knappen i tio sekunder.
TEMP lyser stabilt gult	Projektorn är överhettad. Displayen stängs automatiskt av. Sätt på displayen igen då projektorn svalnat. Om problemet kvarstår, kontakta Dell™.

Problem (fortsättning)	Möjlig lösning (fortsättning)
TEMP blinkar gult	En projektorfläkt har gått sönder och projektorn kommer automatiskt att stängas av. Försök att återställa projektorläget genom att hålla ned STRÖM -knappen i tio sekunder. Vänta i ungefär fem minuter och försök sedan att starta projektorn igen. Om problemet kvarstår, kontakta Dell™.
OSD:n visas inte på skärmen	Försök att trycka på knappen Meny i 15 sekunder för att låsa upp OSD:n. Kontrollera Menylåset sida 45.
Fjärrkontrollen fungerar inte som den ska eller endast inom ett begränsat område	Batteriet kan vara svagt. Kontrollera om laserstrålen som utgår från fjärrkontrollen är för svag. Är den det, sätt i två nya AAA batterier.

Ledande signaler

Projektorns status	Beskrivning	Fjärrkontrollknappar			Indikator	
		Ström	Meny	Övriga	TEMP (Gul)	LAMPA (Gul)
Standbyläge	Projektorn i standby-läge Redo att slå på strömmen	BLÅ Blinkande	AV	AV	AV	AV
Uppvärmningsläge	Det tar en stund för projektorn att värmas upp och startas.	BLÅ	BLÅ	BLÅ	AV	AV
Lampan på	Projektorn i normalläge redo att visa en bild. 🔍 Obs: OSD-menyn är inte öppen.	BLÅ	BLÅ	AV	AV	AV
Avkylningsläge	Projektorn kyls ned före avstängning.	BLÅ	AV	AV	AV	AV
Strömsparläge	Strömsparläge har aktiverats. Projektorn försätts automatiskt i standby-läge om ingångssignal inte upptäcks på två timmar.	GUL Blinkande	AV	AV	AV	AV
Avkylning före strömsparläge.	Projektorn behöver en minut för att kylas av innan den försätts i strömsparläge.	GUL	AV	AV	AV	AV
Projektorn är överhettad	Luftventilerna kan vara blockerade eller rumstemperaturen kan överstiga 35°C. Projektorn stängs av automatiskt. Kontrollera att luftventilerna inte är blockerade och att rumstemperaturen är inom användningsområdet. Om problemet kvarstår, kontakta Dell.	AV	AV	AV	GUL	AV
Lampan har överhettats	Lampan har överhettats. Luftventilerna kan vara blockerade. Projektorn stängs av automatiskt. Sätt på displayen igen då projektorn svalnat. Om problemet kvarstår, kontakta Dell.	BLÅ	AV	AV	GUL	AV
Lampans drivenhet har överhettats	Lampans drivenhet har överhettats. Luftventilerna kan vara blockerade. Projektorn stängs av automatiskt. Sätt på displayen igen då projektorn svalnat. Om problemet kvarstår, kontakta Dell.	GUL	AV	AV	GUL	AV
Fläkten trasig	En av fläktarna har slutat fungera. Projektorn stängs av automatiskt. Om problemet kvarstår, kontakta Dell.	AV	AV	AV	GUL Blinkande	AV
Lampans drivenhet trasig	Lampans drivenhet har slutat fungera. Projektorn stängs av automatiskt. Dra ur nätkabeln efter tre minuter och slå sedan på displayen igen. Om problemet kvarstår, kontakta Dell.	GUL Blinkande	AV	AV	AV	GUL Blinkande
Färghjulet trasigt	Färghjulet startar inte. Projektorn fungerar inte och stängs av automatiskt. Dra ur nätkabeln efter tre minuter och slå sedan på displayen igen. Om problemet kvarstår, kontakta Dell.	BLÅ	AV	AV	GUL Blinkande	GUL Blinkande

Lampan trasig	Lampan är defekt. Byt ut lampan.	AV	AV	AV	AV	GUL
Fel - likströmsförsör- jning (+12V)	Strömförsörjningen har avbrutits. Projektorn stängs av automatiskt. Dra ur nätkabeln efter tre minuter och slå sedan på displayen igen. Om problemet kvarstår, kontakta Dell.	GUL Blinkande	AV	AV	GUL	GUL
Fel - likströmsförsör- jning (sekundär)	Strömförsörjningen har avbrutits. Projektorn stängs av automatiskt. Dra ur nätkabeln efter tre minuter och slå sedan på displayen igen. Om problemet kvarstår, kontakta Dell.	GUL Blinkande	AV	AV	GUL	AV
Lampmodulen s anslutning fingerar inte	Lampmodulens anslutning kan ha avbrutits. Kontrollera lampmodulen och se till att den är ordentligt installerad. Om problemet kvarstår, kontakta Dell.	AV	AV	AV	AV	GUL Blinkande

Byte av lampa

! **VARNING:** Innan någon av procedurerna i detta avsnitt inleds, följ säkerhetsinstruktionerna på sida 7.

Byt lampan då du ser **"Lampan närmar sig slutet av sin användbarhet i full drift. Byte rekommenderas! www.dell.com/lamps"** visas på skärmen. Om problemet kvarstår då du bytt ut lampan, kontakta Dell™. För vidare information, se Kontakta Dell™ på sida 92.

! **VARNING:** Använd en originallampa för att garantera säker och optimal drift.

! **VARNING:** Lampan blir mycket varm vid användning. Försök inte byta ut lampan förrän projektorn har svalnat i minst 30 minuter.

! **VARNING:** Vidrör inte glödlampan. Projektorlampor är väldigt ömtåliga och kan splittras om de vidrörs. Splittret är vasst och kan orsaka skada.

! **VARNING:** Om lampan splittras, ta bort alla trasiga delar från projektorn och kassera dem i enlighet med statlig, lokal eller federal lagstiftning. För vidare information, se www.dell.com/hg.

1 Stäng av projektorn och koppla från strömkabeln.

2 Låt projektorn svalna i minst 30 minuter.

3 Lossa de två skruvar som fäster lampskyddet och avlägsna skyddet.

4 Lossa de två skruvar som håller fast lampan.

5 Drag lampan i metallhandtaget.

✍ **NOTERA:** Dell™ kan kräva att lampor som bytts ut under garantiperioden skall skickas tillbaka till Dell™. I annat fall skall du kontakta din lokala avfallshanteringsenhet för adressen till närmaste avfallsplats.

6 Sätt dit den nya lampan.

7 Dra åt skruvarna som håller lampan.

8 Sätt tillbaka lamplocket och dra åt de två skruvarna.

9 Återställ lampans brinntid genom att välja "Ja" för **Lampåterställning** i OSD-menyens **Lampa**-flik (se Lampmenyn på sida 41). När en lampa-modul har bytts ut kommer projektorn automatiskt att känna av bytet och återställa lampans brinntid.





VARNING: Lampavfall (endast för USA)

 **LAMPAN (LAMPORNA) I DENNA PRODUKT INNEHÅLLER KVICKSILVER OCH SKALL ÅTERVINNAS ELLER SLÄNGAS ENLIGT LOKALA, STATLIGA ELLER FEDERALA LAGAR. FÖR MER INFORMATION, GÅ TILL WWW.DELL.COM/HG ELLER KONTAKTA THE ELECTRONIC INDUSTRIES ALLIANCE WWW.EIAE.ORG. FÖR SPECIFIK INFORMATION OM AVFALLSHANTEIRNG AV LAMPOR, SE WWW.LAMPRECYCLE.ORG.**

Specifikationer

Ljusvalv	0,55 tum XGA DMD Typ X, DarkChip2™
Ljusstyrka	3500 ANSI Lumen (Max.)
Kontrastförhållande	2000:1 Typisk (Full På/Full Av)
Homogenitet	85 % Typisk (Japan Standard - JBMA)
Antal pixlar:	1024 x 768 (XGA)
Visningsbar färg	16,7 M färger
Färghjulshastighet	2X
Projektionslins	F-stop: F/ 2,4~2,66 Brännvidd, f=18,2~21,8 mm 1.2X manuell zoomlins Brännvidd =1,6~1,92 vid och tele
Projektionsskärmsstorlek	30-307 tum (diagonalt)
Projektionsavstånd	3,94~32,81 ft (1,2 m-10 m)
Videokompatibilitet	Kompositvideo / S-Video: NTSC (J, M, 4.43), PAL (B, D, G, H, I, M, N, Nc, 60), SECAM (B, D, G, K, K1, L) Komponentvideo via VGA och HDMI: 1080i/p, 720p, 576i/p, 480i/p
Strömförsörjning	Universell AC90-264 50/60 Hz med PFC-ingång
Strömförbrukning	Normalläge: 375 W ± 10% vid 110Vac (Trådlös och Nätverk På) EKO-läge: 330 W ± 10 % vid 110 Vac (Trådlös och nätverk På) Strömsparkläge: <24W (Trådlös och nätverk På, fläkthastighet på minimum) Standby-läge: <12 W ± 10 % vid 110 Vac (Trådlös och nätverk På) < 1W (Trådlös och Nätverk Av)

Ljud	2 högtalare x 5watt RMS
Brusnivå	35 dB(A) Normal-läge, 32 dB(A) Ecoläge
Vikt	2,97 ± 0,02 kg (6,55 ± 0,05 lbs)
Mått (B x H x D)	286 x 110 x 247,8 mm (11,26 x 4,33 x 9,76 tum)



Miljöbetingade	Driftstemperatur: 5 °C – 35 °C (41 °F- 95 °F)
	Fuktighet: 80 % maximum
	Förvaringstemperatur: 0 °C till 60 °C (32 °F till 140 °F)
	Fuktighet: 90% maximum
	Transporttemperatur: -20 °C till 60 °C (-4 °F till 140 °F)
I/U kontakter	Fuktighet: 90 % maximum
	Power (Ström): Ett likströmsuttag (3 stift - C14-genomföring)
	VGA-ingång: Två 15-stifts D-subkontakter (blå), VGA-A och VGA-B, för analoga RGB/komponentingångssignaler.
	VGA utmatning: En 15-stifts D-subkontakt (svart) för VGA-A loop through.
	S-videoringång En standard 4-stifts min-DIN S-videokontakt för Y/C-signal.
	Kompositvideoinmatning: Ett gul RCA uttag för CVBS signal.
	HDMI inmatning: En HDMI kontakt som stöder HDMI 1.3. HDCP kompatibel.

	<p>Analog ljudinmatning: Två 3,5mm stereo minihörlursuttag (blå) och ett par RCA-anslutningar (röd/vit).</p> <p>Variabel ljudutmatning: Ett 3,5mm stereo minihörlursuttag (grönt).</p> <p>USB-port: En USB-slav för fjärrstöd.</p> <p>RS232 port: en mini-DIN 6-stifts för RS232-kommunikation.</p> <p>RJ45-kabel En RJ45-anslutning för kontroll av projektor eller genom nätverk.</p> <p>12V utmatning: En 12V DC / 200 mA max. reläutmatning för drift av automatisk skärm.</p>
Trådlös	<p>Trådlös standard: IEEE802.11b/g</p> <p>OS miljö Windows Vista/XP/2000, MAC OS X</p> <p>Support: Presentationsbilder och projektorkontroll.</p> <p>Tillåter anslutning med upp till 20 användare samtidigt.</p> <p>4-till-1 delad skärm. Tillåter 4 presentationsbilder att projiceras på skärmen.</p> <p>Konferenskontrolläge.</p>
Lampa	<p>Philips 280W lampa som kan bytas ut av användaren (upp till 2500 timmar i eko-läge)</p>



NOTERA: Lampans brinntidsmärkning för projektorer är endast ett mått på ljusstyrkans förfall och inte en specifikation för den tid det tar för lampan att gå sönder och sluta avge ljus. Lampans brinntid definieras som den tid det tar för mer än 50 % av stickprovspopulationen att få ljusstyrkan minskad med ungefär 50 % av lumenmärkningen för den specifika lampan. Lampans brinntidsmärkning garanteras inte på något sätt. Faktisk drifttid för en projektorlampa varierar beroende på driftmiljö och användningsmönster. Användning i stressituationer, t.ex. dammiga miljöer, höga temperaturer, många timmar varje dag eller plötsliga avstängningar kommer troligen att resultera i att lampans drifttid förkortas eller att den går sönder.

RS232-stifttilldelning

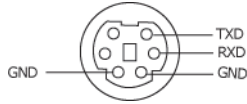

RS232-protokoll

- Kommunikationsinställningar

Anslutningsinställningar	Värde
Baudhastighet:	19200
Databitar:	8
Paritet	Ingen
Stoppbitar	1

- **Kommandotyper**

För att få fram OSD-menyn och justera inställningarna.

- **Kontrollkommando Syntax (från PC till projektor)**

[H][AC][SoP][CRC][ID][SoM][COMMAND]

- **Exempel:** Slå PÅ-kommando (Skicka låg byte först)

--> 0xBE, 0xEF, 0x10, 0x05, 0x00, 0xC6, 0xFF, 0x11, 0x11, 0x01, 0x00, 0x01

- **Kontrollkommandolista**

Se den senaste RS232-koden genom att gå till Dell:s supportsida: support.dell.com.

Kompatibilitetslägen (Analog/Digital)

Upplösning	Uppdateringsfrekvens (Hz)	H-synk-frekvens(KHz)	Pixelklocka (MHz)
640 x 350	70,087	31,469	25,175
640 x 480	59,940	31,469	25,175
640 x 480 p60	59,940	31,469	25,175
720 x 480 p60	59,940	31,469	27,000
720 x 576 p50	50,000	31,250	27,000
720 x 400	70,087	31,469	28,322
640 x 480	75,000	37,500	31,500
848 x 480	60,000	31,020	33,750
640 x 480	85,008	43,269	36,000
800 x 600	60,317	37,879	40,000
800 x 600	75,000	46,875	49,500
800 x 600	85,061	53,674	56,250
1024 x 768	60,004	48,363	65,000
1280 x 720 p50	50,000	37,500	74,250
1280 x 720 p60	60,000	45,000	74,250
1920 x 1080 i50	50,000	28,125	74,250
1920 x 1080 i60	60,000	33,750	74,250
1280 x 720	59,855	44,772	74,500
1024 x 768	75,029	60,023	78,750
1280 x 800	59,810	49,702	83,500
1366 x 768	59,790	47,712	85,500
1360 x 768	60,015	47,712	85,500
1024 x 768	84,997	68,677	94,500
1440 x 900	59,887	55,935	106,500
1152 x 864	75,000	67,500	108,000
1280 x 960	60,000	60,000	108,000
1280 x 1024	60,020	63,981	108,000
1152 x 864	85,000	77,095	119,651
1400 x 1050	59,978	65,317	121,750
1280" X 800"	84,880	71,554	122,500
1280 x 1024	75,025	79,976	135,000
1440" X 900"	74,984	70,635	136,750
1680 x 1050	59,954	65,290	146,250
1280 x 960	85,002	85,938	148,500
1920 x 1080	60,000	67,500	148,500
1400" X 1050"	74,867	82,278	156,000
1280 x 1024	85,024	91,146	157,000
1440" X 900"	84,842	80,430	157,000
1600 x 1200	60,000	75,000	162,000

Kontakta Dell

För kunder i Förenta staterna ring 800-WWW-DELL(800-999-3355).



NOTERA: Om du inte har någon aktiv internetanslutning kan du hitta kontaktinformationen på din faktura, packsedel, räkning eller i Dells produktkatalog.

Dell™ erbjuder flera online- och telefonbaserade supportalternativ. Tillgänglighet beror på land och produkt, och vissa tjänster kanske inte erbjuds i ditt område. Kontakta Dell för försäljnings-, teknisk support- eller kundtjänstfrågor:

- 1 Besök support.dell.com.
- 2 Kontrollera land eller region i **Välj land/region**-rullmenyn längst ned på sidan.
- 3 Klicka på **Kontakta oss** till vänster på sidan.
- 4 Välj lämplig tjänst eller supportlänk efter dina behov.
- 5 Välj den metod för att kontakta Dell som passar bäst.

Bilaga: Ordlista

ANSI Lumens - En standard för mätning av ljusstyrkan. Det beräknas genom att dela upp en kvadratmeter bild i nio lika stora rektanglar, mäta luxvärdet (ljusstyrkan) i mitten av varje rektangel och beräkna genomsnittsvärdet för de nio punkterna.

Bildkvot — Den populäraste bildproportionen är 4:3 (4 genom 3). Tidiga TV- och databildsformat har bildproportionen 4:3, vilket innebär att bildens bredd är 4/3 gånger höjden.

Ljusstyrka — Mängden ljus som avges från en display eller projektdisplay eller projektor. Projektorns ljusstyrka mäts med ANSI lumens.

Färgtemperatur — Återgivning av vitt ljus. Lägre färgtemperatur antyder varmare (mer gult/rött) ljus medan högre färgtemperatur antyder ett svalare (mer blått) ljus. Standardenheten för färgtemperatur är Kelvin (K).

Komponentvideo — En metod att leverera video som består av luminanssignalen och två separata krominanssignaler och definieras av Y'PbPr' för analoga komponenter och Y'CbCr' för digitala komponenter. Komponentvideo finns på dvd-spelare.

Kompositvideo — En videosignal som kombinerar luma (ljusstyrka), chroma (färg), färgsynksignal (färgreferens) och synk (horisontala och vertikala synkroniserings signaler) till en signal vågform över ett enda trådpar. Det finns tre format, nämligen NTSC, PAL och SECAM.

Komprimerad upplösning — Om ingångsbilderna har högre upplösning än den projektorns upplösning skalas bilden tills den passar projektorns egen upplösning. Kompression i digitala enheter innebär att en del bildinnehåll förloras.

Kontrastproportion— Andel ljusa och mörka värden i en bild, eller förhållandet mellan maximala och minimala värden. Det finns två metoder som används av projektdesignindustrin för mätning av förhållandet:

- 1 *Full On/Off* — mäter förhållandet ljusutmatning för en helt vit bild (full on), och ljusutmatningen för en helt svart (full off) bild.
- 2 **ANSI** — mäter ett mönster på 16 omväxlande svarta och vita rektanglar. Den genomsnittliga ljusutmatningen från de vita rektanglarna delas med den genomsnittliga ljusutmatningen från de svarta rektanglarna för fastställning av ANSI kontrastförhållandet.

Full On/Off kontrasten är alltid högre än ANSI kontrasten för samma projektor.

dB— decibel—En enhet som används för att uttrycka den relativa skillnaden i ström eller intensitet, vanligen mellan två akustiska eller elektriska signaler, och motsvarar tio gånger den enkla logaritmen av förhållandet mellan två nivåer.

Diagonal skärm— En metod för mätning av storleken av en skärm eller en projicerad bild. Den mäter från ett hörn till motsatt hörn. En 9FT hög, 12FT bred skärm har en diagonal på 15FT. Detta dokument antar att de diagonala måtten är för en traditionell bildproportion på 4:3 enligt ovanstående exempel.

DHCP — Dynamic Host Configuration Protocol — Ett nätverksprotokoll som gör det möjligt för en server att automatiskt tilldela en TCP/IP-adress till en enhet.

DLP[®]— Digital Light Processing[™]—Reflekterande displayteknologi som utvecklats av Texas Instruments, med små manipulerade speglar. Ljus passerar genom ett färgfilter och skickas till DLP speglar som arrangerar RGB färgerna i en bild som projiceras på en skärm, även känt som DMD.

DMD— Digital Mikrospegelenhet— Varje DMD består av tusentals lutande, mikroskopiska aluminiumspeglar som monterats på en dold elektromagnet.

DNS — Domännamnssystem — En internetjänst som översätter domännamn till IP-adresser.

Brännvidd — Avståndet från linsens yta till dess brännpunkt.

Frekvens — Repetitions hastigheten i cykler per sekund elektriska signaler. Mäts i Hz (Hertz).

HDCP — High-Bandwidth Digital-Content Protection — En specifikation som utvecklats av Intel[™] Corporation för att skydda digital underhållning över digitala gränssnitt, t.ex. DVI och HDMI.

HDMI — High-Definition Multimedia Interface — HDMI överför både okomprimerad högdefinitionsvideo, digitalt ljud och enhetens kontrolldata i en enda anslutning.

Hz (Hertz) — Frekvensenhet.

IEEE802.11 — En uppsättning med standard för wireless local area network (WLAN) kommunikation. 802.11b/g använder 2,4GHz bandet.

Keystone korrigerig— Anordning som korrigerar en förvriden bild (vanligen bred översida, smal undersida) för projicerad bild som orsakats av en felaktig projiceringsvinkel.

Maximalt avstånd— Avståndet från en skärmprojektor kan vara att projicera en bild som går att använda (tillräckligt ljus) i ett helt mörklagt rum.

Maximal bildstorlek — Den största bilden en projektor kan projicera i ett mörklagt rum. Detta begränsas vanligen av den optiska brännpunkten.

Minimavstånd— Den närmaste position som en projektor kan fokusera en bild på en skärm.

NTSC— National Television Standards Committee. Nordamerikansk standard för video och utsändning med ett videofORMAT på 525 linjer vid 30 rutor per sekund.

PAL— Phase Alternating Line. En europeisk sändningsstandard för video och utsändningar med ett videofORMAT på 625 linjer vid 25 rutor per sekund.

Omvänd bild— En funktion som gör att du kan vända bilden horisontalt. Vid användning i normal framåtriktad projektionsmiljö visas text, bilder osv spegelvänt. Omvänd bild används vid bakprojektion.

RGB— Röd, grön, blå— används vanligen för att beskriva en skärm som kräver separata signaler för var och en av de tre färgerna.

S-Video— En videoöverföringsstandard som använder en 4-pin mini-DIN anslutare för att skicka videoinformation på tvåsignalkablar som kallas ljushet (ljusstyrka, Y) och krominans (färg, C). S-Video kallas även för Y/C.

SECAM— En fransk internationell sändningsstandard för video och utsändningar nära besläktad med PAL men med en annorlunda metod för sändning av färginformation.

SSID — Service Set Identifiers — Ett namn som används för att identifiera det särskilda trådlösa LAN som användare vill ansluta till.

SVGA— Super Video Graphics Array, super placering av videografik— 800 x 600 bildpunkter.

SXGA— Super Ultra placering av grafik,—1280 x 1024 bildpunkter.

UXGA— Ultra Extended Graphics Array, ultra utökad placering av grafik—1600 x 1200 bildpunkter.

VGA— Placering av videografik—640 x 480 bildpunkter.

WEP — Wired Equivalent Privacy — Detta är en metod för kryptering av kommunikationsdata. Krypteringsnyckeln skapas och meddelas endast till kommunikationsanvändare så att kommunikationsdata inte kan dekrypteras av tredje part.

XGA— Utökad placering av grafik— 1024 x 768 bildpunkter.

Zoomlins— Lins med en variabel brännvidd som gör att operatören kan zooma in eller ut och göra bilden mindre eller större.

Zoomobjektivförhållande— Förhållandet mellan den minsta och den största bild ett objektiv kan projicera från ett fast avstånd. Ett zoomobjektivförhållande på 1.4:1 innebär t.ex. att en tiofots bild utan zoom skulle bli en fjortiofots bild med full zoom.

Innehåll

A

- Anslutning av projektorn
 - Ansluta en dator med en RS232-kabel 13
 - Ansluta med en HDMI-kabel 18
 - Ansluta med en S-videokabel 15
 - Anslutning med komponentkabel 17
 - Anslutning med kompositvideokabel 16
 - HDMI kabel 18, 19, 21
 - Kompositvideokabel 16
 - RS232-kabel 13
 - Strömsladd 11, 12, 13, 15, 16, 17, 18, 19, 20, 21
 - S-videokabel 15
 - Till dator 11
 - USB till USB-kabel 11
 - VGA till VGA-kabel 11, 12
 - VGA till YPbPr-kabel 17
- Anslutningsportar
- Kompositvideokontakt 9
 - Ljudutgångsanslutning 9
 - Ljudutgångskontakt 9
 - Nätkabelkontakt 9
 - RS232-kontakt 9
 - Säkerhetskabelöppning 9
 - S-videokontakt 9
 - USB fjärrkontakt 9
 - VGA-A inmatningskontakt (D-sub) 9

- VGA-A utgång (monitor loop-through) 9
- VGA-B inmatningskontakt (D-sub) 9

- Återställ 45
- Återställning, fabriks 50
- Audioinställningar 46

B

- Byte av lampa 85

D

- Dell kontakta 92
- Dold text 49

F

- Felsökning 79
 - Kontakta Dell 79
- Fjärrkontroll 29
 - IR-mottagare 28

H

- HDMI 9
- Högtalare 46
- Huvudenhet 7

- Fokusring 7
- Hissknapp 7
- IR-mottagare 7
- Kontrollpanel 7
- Lins 7
- Zoomspak 7

J

- Justera den projicerade bilden 23
 - Justera projektorns höjd 23
 - sänka projektorn
 - Hissfot 23
 - Hissknapp 23
 - Lutningsjusteringshjul 23
- Justera projektorns zoom och fokus 24
 - Fokusring 24
 - Zoomspak 24

K

- Kontakta Dell 6, 81, 85
- Kontrollpanel 27

L

- Ljud av 46
- Ljud-B 9
- Ljud-C 9
- ljud-C 9
- Ljudingång 46
- LÖsenord 47
- Lösenord 47

M

- Menyinställningar 44
- Menyposition 45
- Meny-timeout 45
- Menytransparens 45

O

- OSD-meny 34
 - Autojustering 36
 - Bild (i datorläge) 36
 - Bild (i videoläge) 37
 - Display (i Videoläge) 40
 - Huvudmeny 34
 - Ingångsval 35
 - Inställning 41
 - Lampa 41
 - Övriga 44
 - Visa (i datorläge) 38

R

- RJ45 9

S

- Säkerhetsinställningar 47
- Skärm 45
- Skärminsamling 45
- Skärminställningar 45
- Slå på /stänga av projektorn
 - Slå på projektorn 22
 - Stänga av projektorn 22

Snabbavstängning 47

Specifikationer

Antal pixlar 87

Brusnivå 88

Färghjulshastighet 87

Homogenitet 87

I/U kontakter 88

Kontrastförhållande 87

Ljud 88

Ljusstyrka 87

Ljusvalv 87

Mått 88

Miljö 88

Projektionsavstånd 87

Projektionslins 87

Projektionsskärmsstorlek 87

RS232-protokoll 90

Strömförbrukning 87

Strömförsörjning 87

Videokompatibilitet 87

Vikt 88

Visningsbar färg 87

Strömadapter 9

Strömbesparing 46

Ströminställningar 46

support

kontakta Dell 92

T

telefonnummer 92

Testmönster 50

V

Volym 46